

# seca

## seca 804

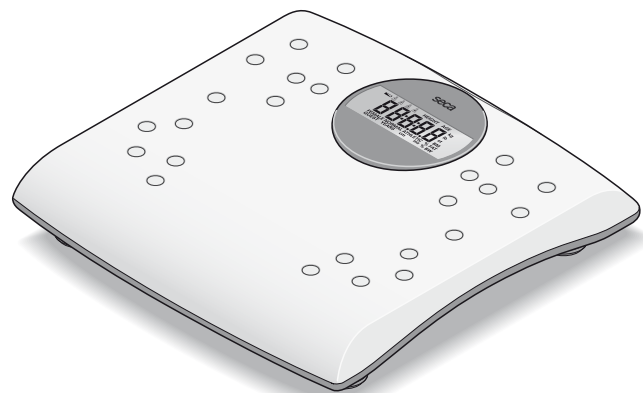

seca gmbh & co. kg.  
Medizinische Waagen und Messsysteme  
Hammer Steindamm 9-25  
22089 Hamburg  
Germany  
Telephone +49 40 20 00 00 0  
Telefax +49 40 20 00 00 50  
E-Mail info@seca.com

### seca branches around the world:

seca austria  
seca france  
seca mexico  
seca nihon  
seca north america east  
seca north america west  
seca schweiz  
seca united kingdom  
seca zhong guo

All contact data under [www.seca.com](http://www.seca.com)

**seca**  
Precision for health

<b>D</b>	<i>Bedienungsanleitung und Garantieerklärung</i>	<b>1</b>
<b>GB</b>	<i>Instruction manual and guarantee</i>	<b>10</b>
<b>F</b>	<i>Mode d'emploi et garantie</i>	<b>20</b>
<b>I</b>	<i>Manuale di istruzioni e garanzia</i>	<b>30</b>
<b>E</b>	<i>Manual de instrucciones y garantía</i>	<b>40</b>
<b>DK</b>	<i>Bedjeningsvejledning og garantibevis</i>	<b>50</b>
<b>S</b>	<i>Bruksanvisning och garanti</i>	<b>60</b>
<b>N</b>	<i>Bruksanvisning og garantierklæring</i>	<b>70</b>
<b>FIN</b>	<i>Käyttöohje ja takuu</i>	<b>80</b>
<b>NL</b>	<i>Bedieningshandleiding en garantieverklaring</i>	<b>90</b>
<b>P</b>	<i>Instruções de utilização e declaração de garantia</i>	<b>100</b>
<b>GR</b>	<i>Οδηγίες χειρισμού και εγγύηση</i>	<b>110</b>
<b>PL</b>	<i>Instrukcja obsługi i deklaracja gwarancji</i>	<b>120</b>
<b>RUS</b>	<i>Инструкция по эксплуатации и гарантийное свидетельство</i>	<b>130</b>
<b>TR</b>	<i>Kullanım kılavuzu ve garanti beyanı</i>	<b>140</b>
<b>J</b>	<i>使用説明書および保証について</i>	<b>150</b>

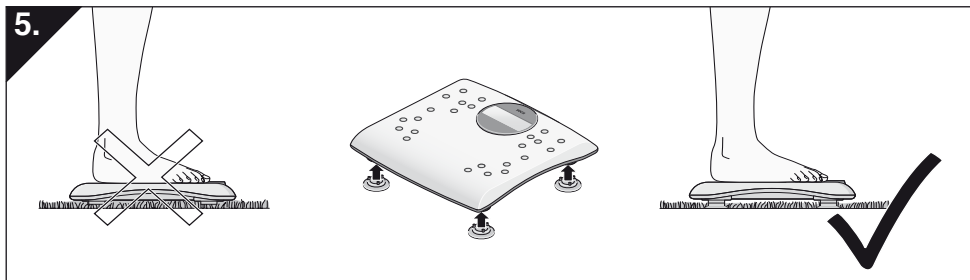
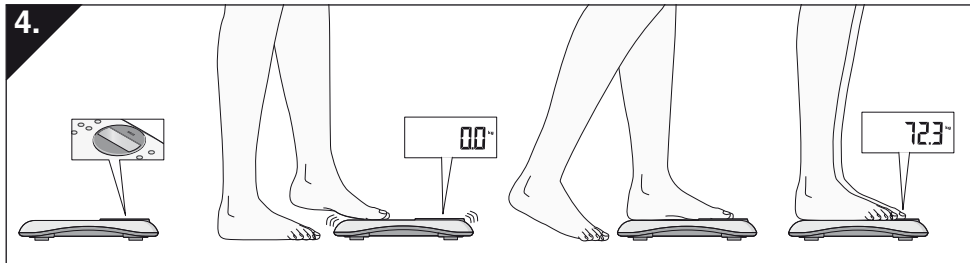
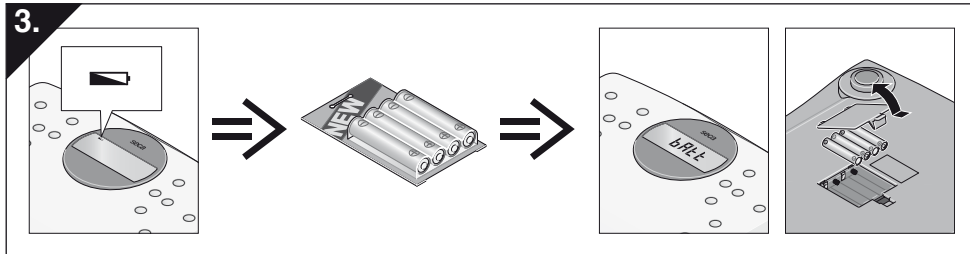
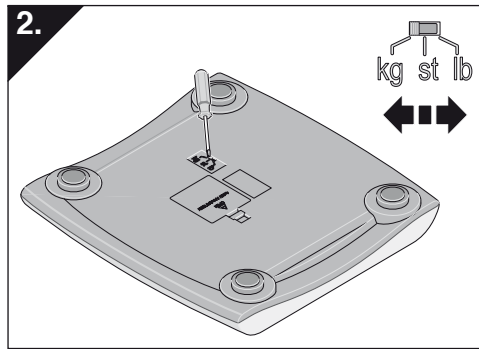
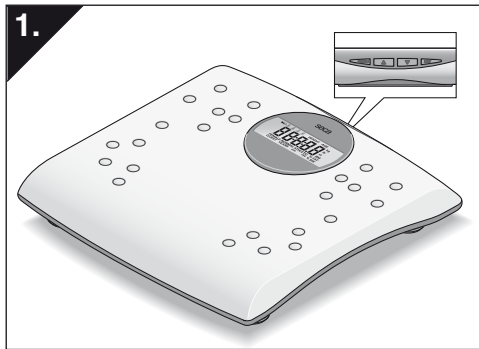

# 1. Herzlichen Glückwunsch!

---

Mit der elektronischen Personenwaage **seca 804** haben Sie ein hochpräzises und gleichzeitig robustes Gerät erworben.

Seit über 150 Jahren stellt seca seine Erfahrung in den Dienst der Gesundheit und setzt als Marktführer in vielen Ländern der Welt mit innovativen Entwicklungen für das Wiegen und Messen immer neue Maßstäbe.

Neben der konventionellen Bestimmung des Gewichtes kann die **seca 804** auch den Body-Mass-Index und die Körperzusammensetzung (Anteil des Körpergewe-

bes an Fett und Wasser) ermitteln. Hierzu wird ein nicht spürbarer harmloser Wechselstrom durch den Körper geleitet.

Die Gewichtsanzeige kann zwischen Kilogramm (kg), Pounds (lb) und Stones (st) umgeschaltet werden. Das Gewicht wird innerhalb weniger Sekunden ermittelt.

Die Waage ist sehr stabil gebaut und wird Ihnen lange treue Dienste leisten. Sie ist einfach zu bedienen und die große Anzeige ist leicht lesbar.

## 2. Sicherheit

---

Bevor Sie die neue Waage benutzen, nehmen Sie sich bitte ein wenig Zeit, um die folgenden Sicherheitshinweise zu lesen.

- Beachten Sie die Hinweise in der Bedienungsanleitung.
- Bewahren Sie die Bedienungsanleitung und die darin enthaltene Konformitätserklärung sorgfältig auf.
- Sie dürfen diese Waage nicht verwenden, wenn Sie Träger eines Herzschrittmachers, einer Insulinpumpe oder anderer, elektronisch geregelter Medizinprodukte sind. Es könnte zu Funktionsbeeinträchtigungen kommen.
- Setzen Sie die Waage keiner übermäßigen Feuchtigkeit aus.
- Sie dürfen die Waage nicht fallen lassen oder heftigen Stößen aussetzen.
- Lassen Sie Reparaturen ausschließlich von autorisierten Personen durchführen.
- Verwenden Sie ausschließlich den angegebenen Batterietyp (siehe „Batteriewechsel“ auf Seite 8).

## 3. Bevor es richtig losgeht...

---

### Auspacken

Entfernen Sie die Verpackung und stellen Sie die Waage auf einen festen, ebenen Untergrund.

## Stromversorgung

Die Stromversorgung der Waage erfolgt ausschließlich über Batterien.

Die LC-Anzeige hat einen geringen Stromverbrauch – mit einem Satz Batterien sind 8.000 Wägungen möglich. Wenn die Anzeige  oder **bAEE** im Display erscheint, sollten Sie die Batterien wechseln. Sie benötigen 4 Micro-Batterien, Typ AAA, 1,5 Volt.

Alle Abbildungen finden Sie vorne auf der Ausklappseite.

- Drehen Sie die Waage vorsichtig um, so dass der Boden der Waage zugänglich ist (siehe Abb. **3**).
- Drücken Sie den Verschluss des Batteriefachs in Richtung des Aufdrucks „Battery“ und klappen Sie den Deckel auf.
- Legen Sie die neuen Batterien in das Batteriefach ein.

### Achten Sie auf die richtige Polung.

- Verschließen Sie den Deckel.
- Drehen Sie anschließend die Waage wieder um.

## Umschaltung der Gewichtsanzeige

Die Gewichtsanzeige kann zwischen Kilogramm (kg) und Pounds (lb) bzw. Kilogramm (kg) und Stones (st) umgeschaltet werden (siehe Abb. **2**). Nach dem erneuten Anschalten wird die Messung in der geänderten Gewichtseinheit vorgenommen.

## 4. Waage aufstellen

---

- Stellen Sie die Waage auf einen festen Untergrund.
- Achten Sie darauf, dass die Waage nur mit den Füßen Bodenkontakt hat. Die Waage darf nirgends aufliegen.
- Sollten Bodenunebenheiten den Waagenboden berühren (z.B. hoher Teppichflor), stecken Sie die mitgelieferten Teppichfüße auf (siehe Abb. **5**).

## 5. Bedienung

---

### Einfaches Wiegen

- Treten Sie leicht auf die Waage (siehe Abb. **4**). Der Erschütterungsschalter startet die Waage.

In der Anzeige erscheinen nacheinander **SECA**, **88888** und **0.0**. Danach ist die Waage automatisch auf Null gesetzt und betriebsbereit.

- Schalten Sie gegebenenfalls die Gewichtsanzeige um (siehe „Umschaltung der Gewichtsanzeige“ auf Seite 2).
- Betreten Sie die Waage und bleiben Sie ruhig stehen.

Nach der Gewichtsermittlung versucht die Waage auch die Messung der Körperzusammensetzung durchzuführen, erkennbar am durch das Display wandernden Symbol . Sie können nun einfach die Waage verlassen (die Waage zeigt kurz eine Fehlermeldung an).

- Lesen Sie das Wiegeergebnis an der digitalen Anzeige ab.
- Bei Belastung der Waage über 150 kg bzw. über 330.6 lb erscheint in der Anzeige **SEOP**.

# Automatische Abschaltung/Stromsparmodus

Die Waage schaltet sich nach 20 Sekunden automatisch ab.

## Wiegen mit BMI, Körperfett- und Körperwasser-Messung

Die **seca 804** kann neben dem Gewicht auch die folgenden Körperdaten ermitteln: den Body-Mass-Index, den Körperfett- und den Körperwasseranteil. Dazu wird ein nicht spürbarer harmloser elektrischer Wechselstrom durch den Körper geleitet und die gemessenen Werte anhand von Gewicht, Geschlecht, Statur und Körpergröße eingeordnet. Diese Daten müssen zuvor in die Waage eingegeben werden (siehe „Speicherung der Personendaten“ auf Seite 3).

Damit Ihre Werte richtig und auch über mehrere Tage miteinander vergleichbar ermittelt werden, beachten Sie bitte folgende Hinweise:

- Sie müssen die Messung barfuß vornehmen, da ansonsten kein ausreichender Kontakt mit den Sensoren gewährleistet ist (in diesem Fall erscheint **Err 2** im Display). Feuchten Sie bei sehr trockener Haut die Füße ein wenig an, um die Leitfähigkeit zu erhöhen.
- Stehen Sie während der Messung möglichst ruhig.
- Stellen Sie beide Füße möglichst vollständig auf die Sensoren (siehe Abb. 6).
- Geben Sie Ihre Körpergröße möglichst genau an. Ein Fehler von nur 2,5 cm führt bereits zu einer Abweichung von 1 Liter Körperwasser in der Berechnung!
- Führen Sie die Messungen möglichst jeden Tag zur gleichen Zeit und unter gleichen Bedingungen, z.B. 15 Minuten nach dem Aufstehen durch. Messungen direkt nach dem Schlafen führen zu unplausiblen Ergebnissen, weil das Körperwasser im Schlaf anders verteilt ist.
- Messungen direkt nach starken körperlichen Belastungen führen ebenfalls zu unplausiblen Ergebnissen. Legen Sie eine längere Pause vor der Messung ein (ca. 2 bis 3 Stunden).
- Eine große Mahlzeit oder Alkoholgenuss führen auch zu unplausiblen Ergebnissen.
- In folgenden Fällen kann mit der **seca 804** keine genaue Messung vorgenommen werden: während der Schwangerschaft oder wenn Ihr Körper medizinische Implantate wie z.B. künstliche Gelenke, Metallplatten oder Schrauben enthält. Lassen Sie in diesen Fällen eine differentialdiagnostische Untersuchung bei Ihrem Arzt vornehmen, um korrekte Ergebnisse zu ermitteln.

## Speicherung der Personendaten

Die **seca 804** kann die persönlichen Daten von bis zu vier verschiedenen Personen speichern. Zusätzlich ist es möglich, eine Messung im sogenannten Gäste-Modus vorzunehmen (siehe „Messung im Gäste-Modus“ auf Seite 5). Die vier Personenspeicher werden dabei je einer der vier Tasten **MENU**, **▲**, **▼** oder **SET** zugeordnet und sind später beim Starten der Waage über diese Tasten auszuwählen.

- Starten Sie die Waage mit einer der vier Tasten **MENU**, **▲**, **▼** oder **SET**, zu deren Speicher die persönlichen Daten zugeordnet werden sollen. In der Anzeige erscheinen nacheinander **SECA**, **88888** und **0.0**. Danach ist die Waage automatisch auf Null gesetzt und betriebsbereit. In der Anzeige erscheint ebenfalls das Symbol für den gewählten Personenspeicher, z.B. **1**.
- Halten Sie die Taste **MENU** solange gedrückt, bis im Display **HEIGHT** eingeblendet wird. Auf dem Display sehen Sie die zuletzt eingegebene Körpergröße.

- Sie können den Wert mit den Pfeiltasten ▲ und ▼ in Schritten entsprechend der Anzeigenteilung verändern.
- Wenn der richtige Wert eingestellt ist, drücken Sie kurz die Taste **SET**.  
Es erscheint das Menü für Geschlecht und Körperbau.
- Wählen Sie mit den Pfeiltasten ▲ und ▼ Ihr Geschlecht und Ihren Körperbau:  
MALE NORMAL: männlich, normale Statur (maximal 2x pro Woche Sport für 30 Minuten),  
FEMALE NORMAL: weiblich, normale Statur (maximal 2x pro Woche Sport für 30 Minuten),

- MALE ATHLETIC: männlich, sportlich,  
FEMALE ATHLETIC: weiblich, sportlich.
- Bestätigen Sie Ihre Auswahl mit einem kurzen Druck auf die Taste **SET**.  
Es erscheint das Menü für die Alterseingabe.
  - Sie können den Wert mit den Pfeiltasten ▲ und ▼ erhöhen, bzw. verringern.
  - Wenn der richtige Wert eingestellt ist, drücken Sie kurz die Taste **SET**.  
Nun ist die Eingabe der persönlichen Daten für eine Person abgeschlossen.

## Messung mit automatischer Personenerkennung

Die **seca 804** kann anhand des Gewichtes erkennen, ob die auf der Waage stehende Person zu den gespeicherten Werten in einem der vier Personenspeicher passt. So muss man sich nicht jedesmal bücken, um die Waage mit einer der Tasten zu starten. Dabei wird das gemessene Gewicht mit den gespeicherten Gewichten verglichen und wenn dieses innerhalb eines gewissen Toleranzbereiches liegt, dem entsprechenden Personenspeicher zugeordnet. Das aktuelle Gewicht wird dann neu gespeichert und als Grundlage für die nächsten Messungen genommen. So ist die Waage immer auf dem neuesten Stand, wenn Sie z.B. durch eine Diät kontinuierlich an Gewicht verlieren.

### Hinweis:

Wenn Sie das erste Mal nach der Speicherung Ihrer persönlichen Daten die Waage betreten, müssen Sie erst die Waage mit der Ihren Daten zugeordneten Taste starten. So kann die Waage Ihr Gewicht Ihren persönlichen Daten zuordnen.

- Treten Sie leicht auf die Waage. Der Erschütterungsschalter startet die Waage. In der Anzeige erscheinen nacheinander **SECA**, **88888** und **0.0**. Danach ist die Waage automatisch auf Null gesetzt und betriebsbereit.
- Betreten Sie barfuß die Waage und bleiben Sie ruhig stehen (siehe Abb. 6). Die Waage ermittelt Ihr Gewicht und startet anschließend die Messung des elektrischen Widerstandes Ihres Körpergewebes. Während der Messung wandert das Symbol **■** durch das Display.
- Nach der Messung vergleicht die Waage das gemessene Gewicht mit den gespeicherten Gewichten. Ist eine Zuordnung nicht eindeutig möglich, blinken im Display alle Personenspeicher-Symbole, deren gespeicherte Gewichte dicht beim gemessenen Gewicht liegen.
- Sollte die Waage Ihr Gewicht nicht eindeutig zuordnen können, drücken Sie nun die Taste, die Ihren persönlichen Daten zugeordnet wurde (**MENU**, ▲, ▼ oder **SET**).
- Nach erfolgreicher Messung werden dreimal nacheinander die Werte für BMI, Körperfett- und Körperwassergehalt im Display eingeblendet. Danach schaltet sich die Waage ab.
- Vergleichen Sie Ihre Werte mit den Kategorien auf Seite 5 und Seite 6.

### Hinweis:

Wenn Ihr ermitteltes Gewicht nahe an dem gespeicherten Gewicht einer anderen Person liegt, könnte es sein, dass Ihre Messwerte einem anderen Personenspeicher zugeordnet

werden. Kontrollieren Sie während der Messung, ob das richtige Personenspeicher-Symbol erscheint. Starten Sie gegebenenfalls die Waage vor der Messung mit der Ihrem Personenspeicher zugeordneten Taste **MENU**, **▲**, **▼** oder **SET**, sollte die automatische Personenerkennung nicht funktionieren.

## Messung im Gäste-Modus

Sind bereits alle Personenspeicher belegt, oder möchten Sie nur einmal für eine andere Person die Werte für BMI, Körperfett- und Körperwassergehalt ermitteln, können Sie die Messung im sogenannten Gäste-Modus vornehmen:

- Starten Sie die Waage durch gleichzeitiges Drücken der Tasten **MENU** und **SET**.  
In der Anzeige erscheinen nacheinander **SECR**, **BBBBB** und **0.0**. Danach ist die Waage automatisch auf Null gesetzt und in der Anzeige erscheint GUEST.
- Halten Sie die Taste **MENU** solange gedrückt, bis im Display HEIGHT eingeblendet wird.  
Auf dem Display sehen Sie die zuletzt eingegebene Körpergröße.
- Sie können den Wert mit den Pfeiltasten **▲** und **▼** in Schritten entsprechend der Anzeigenteilung verändern.
- Wenn der richtige Wert eingestellt ist, drücken Sie kurz die Taste **SET**.  
Es erscheint das Menü für Geschlecht und Körperbau.
- Wählen Sie mit den Pfeiltasten **▲** und **▼** Ihr Geschlecht und Ihren Körperbau:  
MALE NORMAL: männlich, normale Statur (maximal 2x pro Woche Sport für 30 Minuten),  
FEMALE NORMAL: weiblich, normale Statur (maximal 2x pro Woche Sport für 30 Minuten),  
MALE ATHLETIC: männlich, sportlich,  
FEMALE ATHLETIC: weiblich, sportlich.
- Bestätigen Sie Ihre Auswahl mit einem kurzen Druck auf die Taste **SET**.  
Es erscheint das Menü für die Alterseingabe.
- Sie können den Wert mit den Pfeiltasten **▲** und **▼** erhöhen, bzw. verringern.
- Wenn der richtige Wert eingestellt ist, drücken Sie kurz die Taste **SET**.  
Nun ist die Eingabe der persönlichen Daten für eine Person abgeschlossen.
- Betreten Sie barfuß die Waage und bleiben Sie ruhig stehen (siehe Abb. 6).  
Die Waage ermittelt das Gewicht und misst dann den elektrischen Widerstand Ihres Körpergewebes. Während der Messung wandert das Symbol **α** durch das Display.
- Nach erfolgreicher Messung werden dreimal nacheinander die Werte für BMI, Körperfett- und Körperwassergehalt im Display eingeblendet. Danach schaltet sich die Waage ab.
- Vergleichen Sie Ihre Werte mit den Kategorien auf Seite 5 und Seite 6.

## Auswertung der Körperfett- und Körperwasser-Messwerte:

Die im Folgenden genannten prozentualen Körperfett- und Körperwasseranteile am Körpergewicht sind Richtwerte der Weltgesundheitsorganisation (WHO).

### Körperfett:

Frauen				
Alter	Untergewicht	gesunder Bereich	Übergewicht	Adipositas
20 – 40 Jahre	unter 21%	21 – 33%	33 – 39%	über 39%
41 – 60 Jahre	unter 23%	23 – 35%	35 – 40%	über 40%
61 – 79 Jahre	unter 24%	24 – 36%	36 – 42%	über 42%

Männer				
Alter	Untergewicht	gesunder Bereich	Übergewicht	Adipositas
20 – 40 Jahre	unter 8%	8 – 19%	19 – 25%	über 25%
41 – 60 Jahre	unter 11%	11 – 22%	22 – 27%	über 27%
61 – 79 Jahre	unter 13%	13 – 25%	25 – 30%	über 30%

### Körperwasser

Frauen	50 – 55%
Männer	60 – 65%
Kinder	65 – 75%

### Hinweise:

Bei Personen mit hohem Körperfettanteil liegt der Körperwasseranteil sehr häufig unter den WHO-Richtwerten. Bei Sportlern mit wenig Körperfett und viel Muskelmasse ist oft eine Überschreitung der Richtwerte festzustellen. Beim Säugling macht Wasser 75% des Körpergewichts aus. Der Anteil sinkt dann bis zum Ende der Wachstumsperiode auf 65% und beträgt im Greisenalter nur mehr 55% (Quelle: Schmidt, Thews, Physiologie des Menschen, 25. Auflage, Springer-Verlag in Berlin und Heidelberg, 1993).

Mit den gemessenen Werten erhalten Sie lediglich Hinweise auf mögliche Unregelmäßigkeiten im Wasser- und Fetthaushalt Ihres Körpers. Die Genauigkeit der Messung hängt von verschiedenen Einflussfaktoren ab. Sollten Sie Abweichungen von den Normwerten feststellen, lassen Sie bitte eine differentialdiagnostische Untersuchung bei Ihrem Arzt vornehmen.

### Auswertung des Body-Mass-Indexes für Erwachsene:

Vergleichen Sie den ermittelten Wert mit den unten angegebenen Kategorien, die den von der WHO, 2000 verwendeten entsprechen.

- **BMI unter 18,5:**

Achtung, der Patient wiegt zu wenig. Es könnte eine Tendenz zur Magersucht vorliegen. Eine Gewichtszunahme ist empfehlenswert, um Wohlbefinden und Leistungsfähigkeit zu verbessern. Im Zweifelsfalle sollte ein Facharzt konsultiert werden.

- **BMI zwischen 18,5 und 24,9:**

Der Patient ist normalgewichtig. Er darf bleiben, wie er ist.

- **BMI zwischen 25 und 30 (Präadipositas):**

Der Patient hat leichtes bis mittleres Übergewicht. Er sollte sein Gewicht reduzieren, wenn bereits eine Krankheit vorliegt (z.B. Diabetes, Bluthochdruck, Gicht, Fettstoffwechselstörungen).

- **BMI über 30:**

Eine Gewichtsabnahme ist dringend erforderlich. Stoffwechsel, Kreislauf und Knochen werden belastet. Empfohlen ist eine konsequente Diät, viel Bewegung und Verhaltenstraining. Im Zweifelsfalle sollte ein Facharzt konsultiert werden.



## 6. Reinigung

---

Reinigen Sie die Wägeplattform und das Gehäuse nach Bedarf mit einem Haushaltsreiniger oder einem handelsüblichen Desinfektionsmittel. Beachten Sie die Hinweise des Herstellers.

Verwenden Sie auf keinen Fall scheuernde oder scharfe Reiniger, Spiritus, Benzin oder Ähnliches für die Reinigung. Solche Mittel können die hochwertigen Oberflächen beschädigen.

## 7. Was tun, wenn...

---

### ... keine Gewichtsanzeige erscheint?

- Ist die Waage eingeschaltet?
- Überprüfen Sie die Batterien.



### ... vor dem Wiegen nicht erscheint?

- Starten Sie die Waage nach der automatischen Abschaltung erneut – die Waage darf dabei nicht belastet sein und nur mit den Füßen den Boden berühren.

### ... bei der Messung von Körperfett- und Körperwassergehalt erscheint?

- Sie müssen die Messung barfuß vornehmen, da ansonsten kein ausreichender Kontakt mit den Sensoren gewährleistet ist. Feuchten Sie bei sehr trockener Haut die Füße ein wenig an, um die Leitfähigkeit zu erhöhen.

### ... wenn die Werte für Körperfett- und Körperwassergehalt sehr von den Normwerten abweichen?

- Stehen Sie während der Messung möglichst ruhig.
- Stellen Sie beide Füße möglichst vollständig auf die Sensoren (siehe Abb. 6).
- Haben Sie Ihre Körpergröße richtig eingegeben? Starten Sie die Waage mit der Ihrem Personenspeicher zugeordneten Taste und drücken Sie anschließend eine der Pfeiltasten  und . Das Symbol Ihres Personenspeichers blinkt und die eingegebenen Daten werden angezeigt. Kontrollieren Sie diese und ändern Sie sie gegebenenfalls (siehe „Speicherung der Personendaten“ auf Seite 3).
- In folgenden Fällen ergibt die Messung unplausible Ergebnisse: während der Schwangerschaft oder wenn Ihr Körper medizinische Implantate wie z.B. künstliche Gelenke, Metallplatten oder Schrauben enthält. Lassen Sie in diesen Fällen eine differentialdiagnostische Untersuchung bei Ihrem Arzt vornehmen, um korrekte Ergebnisse zu ermitteln.
- Personen mit hohem Körperfettanteil haben sehr häufig einen unterdurchschnittlichen Körperwasseranteil.
- Bei sehr sportlichen Personen mit wenig Körperfett und viel Muskelmasse ist oft eine Überschreitung der Richtwerte festzustellen. Wählen Sie in diesem Fall die Option Athletic für Ihren Körperbau.

### ... wenn die Werte für Körperfett- und Körperwassergehalt zwischen verschiedenen Messungen sehr abweichen?

- Führen Sie die Messungen möglichst jeden Tag zur gleichen Zeit und unter gleichen Bedingungen, z.B. 15 Minuten nach dem Aufstehen durch.
- Messungen direkt nach dem Schlafen führen zu unplausiblen Ergebnissen, weil das Körperwasser im Schlaf anders verteilt ist.

- Messungen direkt nach starken körperlichen Belastungen führen ebenfalls zu unplausiblen Ergebnissen. Legen Sie eine längere Pause vor der Messung ein.
- Eine große Mahlzeit oder Alkoholgenuß führen auch zu unplausiblen Ergebnissen.

**... ein Segment ständig oder gar nicht leuchtet?**

- Die entsprechende Stelle weist einen Fehler auf. Benachrichtigen Sie den Wartungsdienst.

**... die Anzeige  erscheint?**

- Die Batteriespannung lässt nach. Sie sollten die Batterien in den nächsten Tagen austauschen.

**... die Anzeige *bRtL* erscheint?**

- Die Batterien sind leer. Legen Sie neue Batterien ein.

**... die Anzeige *StOP* erscheint?**

- Die Höchstlast wurde überschritten.

## 8. Wartung

---

### Batteriewechsel

Wenn die Anzeige  oder *bRtL* im Display erscheint, sollten Sie die Batterien wechseln. Sie benötigen 4 Micro-Batterien, Typ AAA, 1,5 Volt.

- Drehen Sie die Waage vorsichtig um, so dass der Boden der Waage zugänglich ist (siehe Abb. 3).
- Entfernen Sie die verbrauchten Batterien und legen Sie die neuen Batterien in das Batteriefach ein.
- Drücken Sie den Verschluss des Batteriefachs in Richtung des Aufdrucks „Battery“ und klappen Sie den Deckel auf.

**Achten Sie auf die richtige Polung.**

- Verschließen Sie den Deckel.
- Drehen Sie anschließend die Waage wieder um.

## 9. Technische Daten

---

### Abmessungen

Breite: 315 mm  
 Höhe: 44 mm  
 Tiefe: 300 mm

**Zifferngröße** 20 mm

**Eigengewicht** ca. 1,3 kg

**Temperaturbereich** +10 °C bis +40 °C

**Höchstlast** 150 kg / 330.6 lb / 23:8 st

**Mindestlast** 2 kg / 4.4 lb

### Feineinteilung

0 bis 150 kg: 100 g  
 0 bis 330.6 lb: 0.2 lb

## Messbereiche

Körperfett	4,0 bis 80,0% in 0,1%-Schritten
Körperwasser	4,0 bis 80,0% in 0,1%-Schritten
Körpergröße	100 bis 220 cm in 1 cm-Schritten
	39.5 inch bis 86.5 inch in 0.5 inch-Schritten

## Stromversorgung

**Batterien** 4 Batterien Typ AAA, 1,5 V

**Genauigkeit des Wiegens** besser als  $\pm 0,6\%$

# 10. Entsorgung

---

## Entsorgung des Gerätes



Entsorgen Sie das Gerät nicht über den Hausmüll. Das Gerät muss sachgerecht als Elektronikschrott entsorgt werden. Beachten Sie Ihre jeweiligen nationalen Bestimmungen. Für weitere Auskünfte wenden Sie sich an unseren Service unter:

**service@seca.com**

## Batterien

Werfen Sie verbrauchte Batterien nicht in den Hausmüll. Entsorgen Sie die Batterien über Sammelstellen in Ihrer Nähe. Wählen Sie beim Neukauf schadstoffarme Batterien ohne Quecksilber (Hg), Cadmium (Cd) und ohne Blei (Pb).

# 11. Gewährleistung

---

Für Mängel, die auf Material- oder Fabrikationsfehler zurückzuführen sind, gilt eine zweijährige Gewährleistungsfrist ab Lieferung. Alle beweglichen Teile, wie z.B. Batterien, Kabel, Netzgeräte, Akkus etc., sind hiervon ausgenommen. Mängel, die unter die Gewährleistung fallen, werden für den Kunden gegen Vorlage der Kaufquittung kostenlos behoben. Weitere Ansprüche können nicht berücksichtigt werden. Kosten für Hin- und Rücktransporte gehen zu Lasten des Kunden, wenn sich das Gerät an einem anderen Ort als dem Sitz des Kunden befindet. Bei Transportschäden können Gewährleistungsansprüche nur

geltend gemacht werden, wenn für Transporte die komplette Originalverpackung verwendet und die Ware darin gemäß dem originalverpackten Zustand gesichert und befestigt wurde. Bewahren Sie daher alle Verpackungsteile auf.

Es besteht keine Gewährleistung, wenn das Gerät durch Personen geöffnet wird, die hierzu nicht ausdrücklich von seca autorisiert worden sind.

Kunden im Ausland bitten wir, sich im Gewährleistungsfall direkt an den Verkäufer des jeweiligen Landes zu wenden.

# 1. Congratulations!

---

By purchasing the **seca 804** electronic personal scale, you have acquired a highly-accurate and sturdy piece of equipment.

seca has been putting its experience at the service of health for over 150 years now, and as market leader in many countries of the world, is always setting new standards with its innovative developments for weighing and measuring.

In addition to determining weight conventionally, the **seca 804** can also calculate Body Mass Index and body composition

(proportion of body tissue made up of fat and water). For this purpose, an imperceptible, harmless AC current is passed through the body.

The weight display can be switched between kilogrammes (kg), pounds (lb) and stones (st). Weight is determined within a few seconds.

The scale is of a very sturdy construction and will give you long and loyal service. It is easy to operate and the large display is easy to read.

## 2. Safety

---

Before using the new scale, please take a little time to read the following safety instructions.

- Follow the safety instructions in the instruction manual.
- Keep the operating manual and the declaration of conformity contained therein in a safe place.
- You must not use this scale if you wear a cardiac pacemaker, an insulin pump or other electronically-controlled medical device. Their function could be impaired.
- Do not expose the scale to excessive moisture.
- Do not drop the scale or subject it to violent shocks.
- Have repairs carried out exclusively by authorised persons.
- Use only the type of battery stated (see "Changing the batteries" on page 17).

## 3. Before you start...

---

### Unpacking

Remove the packaging and place the scale on a firm, level surface.

## Power supply

The scale is powered exclusively by batteries.

The LC display has a low power consumption – 8.000 weighing operations can be performed with one set of batteries. When  or **bAtE** appear in the display, you should change the batteries. You require 4 AAA-type 1.5 V batteries.

All the illustrations are on the foldout flap at the front.

- Carefully turn over the scale so that the base of the scale is accessible (see Fig. 3).
- Push the battery compartment closure towards “Battery” and open the cover.
- Insert the new batteries in the battery compartment.

**Check that the polarity is correct.**

- Close the cover.
- Then turn the scale back up the right way.

## Switching the weight display

The weight display can be switched between kilogrammes (kg) and pounds (lb) or between kilogrammes (kg) and stones (st) (see Fig. 2). Once you switch back on, weighing will be performed using the new unit of measurement.

# 4. Setting up and aligning the scale

---

- Place the scale on a level surface.
- Ensure that only the feet of the scale are in contact with the floor. The scale may not be in contact at any other point.
- If an uneven floor (e.g. thick-pile carpet) contacts the base of the scale, push on the carpet feet supplied (see Fig. 5).

# 5. Operation

---

## Simple Weighing

- Step gently onto the scale (see Fig. 4). The vibration switch starts the scale. **SECR**, **888888** and **00** appear consecutively in the display. The scale is then automatically set to zero and ready to use.
- If necessary, switch the weight display (see “Switching the weight display” on page 11).
- Stand on the scale and keep still. Once weight has been determined, the scale will also try to measure body composition, which can be seen by the symbol  moving across the display. You can now simply get off the scale (the scale will briefly show an error message).
- Read the weighing result off the digital display.
- If a load greater than 150 kg or 330.6 lb is placed on the scale, **StOP** appears in the display.

## Automatic switch-off/economy mode

The scale switches off automatically after 20 seconds.

## Weighing with measurement of BMI, body fat and body water

The **seca 804** can also calculate the following body data in addition to weight: Body Mass Index, body fat and body water proportion. For this purpose, an imperceptible, harmless AC electric current is passed through the body and the measured values classified by weight, gender, build and height. These data must previously have been entered in the scale (see “Storing personal data” on page 12).

So that your values are determined correctly and are comparable with one another over several days, please note the following instructions:

- You should perform the measurement barefoot, otherwise there is insufficient contact with the sensors (in this case **Err 2** will appear in the display). If you have very dry skin, moisten your feet slightly to improve conductivity.
- Stand as still as possible during measurement.
- Position both feet so that they are as much in contact with the sensors as possible (see Fig. 6).
- Enter your height as exactly as possible. An error of just 2.5 cm will lead to a deviation of 1 litre body water in the calculation!
- Wherever possible, perform the measurements each day at the same time and under the same conditions, e.g. 15 minutes after getting up. Measurements taken directly after sleeping give implausible results, because body water is distributed differently throughout the body during sleep.
- Measurements taken directly after strenuous physical exercise also give implausible results. Take a relatively long break (approximately 2-3 hours) before measuring.
- Heavy meals or drinking of alcohol also give implausible results.
- In the following cases, exact measurements cannot be performed using the **seca 804**: during pregnancy or if your body contains medical implants such as artificial joints, metal plates or screws. In such cases, you should have your doctor carry out a differential diagnostic examination to obtain correct results.

### Storing personal data

The **seca 804** can store personal data for up to four different people. In addition, it is possible to perform a measurement in so-called Guest Mode (see “Measuring in Guest Mode” on page 14). The four personal memories are each assigned to one of the four keys **MENU**, **▲**, **▼** or **SET**, and can subsequently be selected using these keys when the scale is switched on.

- Switch on the scale using the one of the four keys (**MENU**, **▲**, **▼** or **SET**) to the memory of which the personal data is to be assigned.  
**SECA**, **88888** and **00** appear consecutively in the display. The scale is then automatically set to zero and ready to use. The display likewise shows the symbol for the selected personal memory, e.g. .
- Keep the **MENU** key depressed until **HEIGHT** appears in the display. The display will show the most recently-entered height.
- You can change the value in the increments shown by the graduations in the display using arrow keys **▲** and **▼**.
- Once the correct value has been set, briefly press the **SET** key. The menu for gender and build appears.
- Use arrow keys **▲** and **▼** to select your gender and your build:  
MALE NORMAL: male, normal build, (exercising a maximum of twice a week for 30 minutes),

FEMALE NORMAL: female, normal build, (exercising a maximum of twice a week for 30 minutes),

MALE ATHLETIC: male and athletic,

FEMALE ATHLETIC: female and athletic.

- Confirm your selection by briefly pressing the **SET** key.

The menu for entering age appears.

- You can increase or decrease the value using arrow keys **▲** and **▼**.
- Once the correct value has been set, briefly press the **SET** key. This concludes data entry for the personal data for one person.

## Measuring with automatic person recognition

The **seca 804** can use the weight to recognise whether the person standing on the scale matches one of the stored sets of data in the four people memories. So it is not always necessary to bend down to switch on the scale using one of the keys. To do this, the measured weight is compared with the stored weights and, if it is within a certain tolerance, it is then linked to the appropriate personal memory. The current weight is then stored again and used as the basis for subsequent measurements. As a result, the scale is always updated if you lose weight continuously - while on a diet, for example.

### Note:

When you get on the scale the first time after storing your personal data, you must first switch on the scale using the key assigned to your data. The scale can then assign your weight to your personal data.

- Step gently onto the scale. The vibration switch starts the scale.

**SECA**, **88888** and **00** appear consecutively in the display. The scale is then automatically set to zero and ready to use.

- Step onto the scale barefoot and stand still (see Fig. 6)

The scale measures your weight and subsequently starts measuring the electrical resistance of your body tissue. While the measurement is being taken, the symbol **▣** moves across the display.

- After measurement, the scale compares the measured weight with the

stored weights. If it cannot clearly assign it, all personal memory symbols for which the weights stored are close to the measured weight flash on the display.

- If the scale cannot clearly assign your weight, now press the key (**MENU**, **▲**, **▼** or **SET**) which is assigned to your personal data.
- Following successful measurement, the values for BMI, body fat and body water are displayed three times consecutively. The scale then switches off.
- Compare your values with the categories on pages 14 and 15.

### Note:

If your determined weight is close to the stored weight of another person, it could be the case that your measured values are assigned to a different personal memory. Check whether the correct personal memory symbol is being displayed during the measurement. If necessary, switch on the scale using the **MENU**, **▲**, **▼** or **SET** key assigned to your personal memory before measuring if automatic person recognition does not work.

## Measuring in Guest Mode

If all personal memories are already occupied, or if you would like to obtain one-off values for BMI, body fat and body water for another person, you can perform the measurement in so-called Guest Mode.:

- Switch on the scale by pressing the **MENU** and **SET** keys simultaneously. **SECA**, **8.8.8.8.8** and **0.0** appear consecutively in the display. The scale is then automatically set to zero and the display shows **GUEST**.
- Keep the **MENU** key depressed until **HEIGHT** appears in the display. The display will show the last height entered.
- You can change the value in the increments shown by the graduations in the display using arrow keys **▲** and **▼**.
- Once the correct value has been set, briefly press the **SET** key. The menu for gender and build appears.
- Use arrow keys **▲** and **▼** to select your gender and your build:
  - MALE NORMAL: male, normal build, (exercising a maximum of twice a week for 30 minutes),
  - FEMALE NORMAL: female, normal build, (exercising a maximum of twice a week for 30 minutes),
  - MALE ATHLETIC: male and athletic,
  - FEMALE ATHLETIC: female and athletic.
- Confirm your selection by briefly pressing the **SET** key. The menu for entering age appears.
- You can increase or decrease the value using arrow keys **▲** and **▼**.
- Once the correct value has been set, briefly press the **SET** key. This concludes data entry for the personal data for a guest. Step onto the scale barefoot and stand still (see Fig. 6). The scale determines your weight and subsequently measures the electrical resistance of your body tissue. During measuring, the symbol **■** moves across the display.
- After successful measurement, the values for BMI, body fat and body water are displayed three times consecutively. The scale then switches off.
- Compare your values with the categories on pages 14 and 15.

## Evaluation of body fat and body water values

The body fat and body water values shown as a percentage of body weight below are guideline values from the World Health Organisation (WHO).

### Body fat:

Women				
Age	Underweight	Healthy Zone	Overweight	Obese
Age 20 – 40	below 21%	21 – 33%	33 – 39%	above 39%
Age 41 – 60	below 23%	23 – 35%	35 – 40%	above 40%
Age 61 – 79	below 24%	24 – 36%	36 – 42%	above 42%

Men				
Age	Underweight	Healthy Zone	Overweight	Obese
Age 20 – 40	below 8%	8 – 19%	19 – 25%	above 25%
Age 41 – 60	below 11%	11 – 22%	22 – 27%	above 27%
Age 61 – 79	below 13%	13 – 25%	25 – 30%	above 30%



## Body water

Women	50 – 55%
Men	60 – 65%
Children	65 – 75%

### Note:

People with a high body fat value very often have a body water value below that of the WHO guidelines. Sportsmen and women with little body fat and high muscle mass often exhibit values above these guidelines. In infants, water makes up 75 % of body weight. This proportion then drops to 65 % by the end of the growth period and in old age is nearer 55 %. (Source: Schmidt, Thews, Physiologie des Menschen [Human physiology], 25th edition, Springer-Verlag in Berlin and Heidelberg, 1993).

The measured values will only give indications of possible irregularities in the water and fat values of your body. The precision of the measurement depends on various influencing factors. If you notice deviations from the standard values, please ask your doctor for a differential diagnostic examination.

## Evaluating Body Mass Index for adults:

Compare the value determined with the categories quoted below which correspond to those used by WHO, 2000.

- **BMI below 18.5:**

Warning, this patient weighs too little. There could be a tendency to anorexia. An increase in weight is recommended to improve well-being and performance. If in doubt, consult a specialist.

- **BMI between 18.5 and 24.9:**

The patient is of a normal weight. He can stay as he is.

- **BMI between 25 and 30 (pre-obese):**

The patient is slightly to moderately overweight. He should cut his weight if he is already ill (e.g. diabetes, hypertension, gout, fat metabolism disorders).

- **BMI over 30:**

Weight reduction is essential. Metabolism, cardiovascular system and bones are all under strain. A consistent diet, plenty of movement and behavioural training are all recommended. If in doubt, consult a specialist.

## 6. Cleaning

---

Clean the surface and the housing as required using a domestic cleaning agent or commercially-available disinfectant. Follow the manufacturer's instructions.

Under no circumstances use abrasive or acid cleaners, white spirit, benzene or the like for cleaning. Such substances can damage the high-quality surfaces.

# 7. What do I do if...

---

## ... no weight display comes on?

- Is the scale switched on?
- Check the batteries.



## ... does not appear before weighing?

- Start the scale again after it switches off automatically – there must not be any load on the scale – and only its feet should be in contact with the floor.

## ... the message appears when measuring body fat and body water values?

- You should carry out the measurement barefoot, otherwise there is insufficient contact with the sensors. If you have very dry skin, moisten your feet slightly to improve conductivity.

## ... the values for body fat and body water deviate significantly from the standard values?

- Stand as still as possible during measurement.
- Place both feet as completely on the sensors as possible (see Fig. 6).
- Have you entered your height correctly? Switch on the scale with the key assigned to your personal memory and then press one of the arrow keys  and . The symbol for your personal memory will flash and the entered data will be shown. Check this and amend if necessary (see “Storing personal data” on page 12).
- In the following cases, measurement will give implausible results: during pregnancy or if your body contains medical implants such as artificial joints, metal plates or screws. In such cases, you should have your doctor carry out a differential diagnostic examination to obtain correct results.
- People with a high body fat value very often have a below-average body water value.
- Very athletic people with little body fat and high muscle mass often exhibit values above the guidelines. In this case, select the ‘Athletic’ option for your build.

## ... the values for body fat and body water deviate significantly between different measurements?

- Wherever possible, perform measurements each day at the same time and under the same conditions, e.g. 15 minutes after getting up.
- Measurements taken directly after sleeping give implausible results because body water is distributed differently throughout the body during sleep.
- Measurements taken directly after strenuous physical exercise also give implausible results. Take a relatively long break before measuring.
- A heavy meal or drinking alcohol also give implausible results.

## ... one segment is illuminated constantly or not at all?

- The relevant segment has a fault. Inform Servicing.

## ... the display shows ?

- Battery voltage is running low. Change the batteries in the next few days.

## ... appears in the display?

- Batteries are empty. Put in new batteries.

## ... appears in the display?

- Maximum load has been exceeded.

# 8. Servicing

---

## Changing the batteries

When  or **bAtE** appear in the display, you should change the batteries. You require 4 AAA-type 1.5 V batteries.

- Carefully turn over the scale so that the base of the scale is accessible (see Fig. 3).
  - Push the battery compartment closure towards “Battery” and open the cover.
  - Remove exhausted batteries and insert new batteries in the battery compartment.
- Check that the polarity is correct.**
- Close the cover.
  - Then turn the scale back up the right way.

# 9. Technical data

---

## Dimensions

width: 315 mm

height: 44 mm

depth: 300 mm

**Height of figures** 20 mm

**Weight** approx. 1.3 kg

**Temperature range** +10 °C to +40 °C

**Maximum load** 150 kg / 330.6 lb / 23:8 st

**Minimum load** 2 kg / 4.4 lb

## Graduations

0 up to 150 kg 100 g

up to 330.6 lb 0.2 lb

## Measurement ranges

Body fat 4.0 to 80.0 % in 0.1 % increments

Body water 4.0 to 80.0 % in 0.1 % increments

**Height** 100 to 220 cm in 1 cm increments

39.5 inches to 86.5 inches in 0.5 inch increments

**Power supply** Battery

**Batteries** 4 type AAA 1.5 V batteries

**Weighing precision** greater than  $\pm 0,6$  %

# 10. Disposal

---

## Disposing of the device



Do not dispose of the device in domestic waste. The device must be disposed of properly as electronic waste. Follow the national regulations which apply in your case. For further information, contact our service department at:

**service@seca.com**

## Batteries

Do not throw used batteries away in domestic waste. Dispose of batteries at collection points in the vicinity. When buying new batteries, select those low in harmful substances and containing no mercury (Hg), cadmium (Cd) or lead (Pb).

# 11. Warranty

---

A two-year warranty from date of delivery applies to defects attributable to poor materials or workmanship. All moveable parts - batteries, cables, mains units, rechargeable batteries etc. - are excluded. Defects which come under warranty will be made good for the customer at no charge on production of the receipt. No further claims can be entertained. The costs of transport in both directions will be borne by the customer should the equipment be located anywhere other than the customer's premises. In the event of transport damage, claims under warranty can be

honoured only if the complete original packaging was used for any transport and the merchandise secured and attached in that packaging just as it was when originally packed. All the packaging should therefore be retained.

A claim under warranty will not be honoured if the equipment is opened by persons not expressly authorised by seca to do so.

We would ask our customers abroad to contact their local sales agent in the event of a warranty matter.



# 1. Félicitations !

---

En achetant la balance électronique **seca 804**, vous êtes devenu le propriétaire d'un appareil de haute précision, mais également robuste.

Depuis plus de 150 ans, seca met son expérience au service de la santé et, en tant que leader du marché dans de nombreux pays du monde, définit sans cesse de nouvelles normes grâce à ses innovations dans les domaines du pesage et de la mesure.

Outre la détermination conventionnelle du poids, la balance **seca 804** peut également déterminer l'indice de masse corpo-

relle et la composition corporelle (taux de graisse corporelle et taux d'eau dans le corps). A cet effet, un courant alternatif imperceptible et inoffensif est envoyé à travers le corps.

Le poids peut être affiché en kilogrammes (kg), en livres (lb) et en stones (st). Le résultat de pesage est fourni en quelques secondes.

De conception très stable, la balance sera votre fidèle partenaire pendant de longues années. Elle s'utilise aisément et son grand affichage est très lisible.

## 2. Sécurité

---

Avant d'utiliser pour la première fois la nouvelle balance, prenez le temps de lire attentivement les conseils de sécurité ci-après

- Suivez les prescriptions du mode d'emploi.
- Conservez soigneusement le présent mode d'emploi, ainsi que la déclaration de conformité jointe.
- Vous ne pouvez pas utiliser cette balance si vous portez un stimulateur cardiaque, une pompe à insuline ou d'autres produits médicaux à réglage électronique. Des dysfonctionnements pourraient survenir.
- N'exposez pas la balance à une humidité excessive.
- Ne laissez pas tomber la balance, et ne la soumettez pas à des chocs violents.
- Les réparations peuvent être effectuées exclusivement par des techniciens agréés.
- Utilisez uniquement le modèle de pile indiqué (voir "Remplacement des piles" à la page 27).

## 3. Avant d'utiliser la balance...

---

### Déballage

Enlevez l'emballage et installez la balance sur une surface sûre et plane.

## Alimentation électrique

La balance est uniquement alimentée par piles.

L'affichage LC consomme peu d'électricité – un jeu de piles permet d'effectuer jusqu'à 8.000 pesages. Lorsque le symbole  ou le message **bAtt** apparaît à l'affichage, il faut remplacer les piles. Vous avez besoin de 4 piles de type AAA, 1,5 Volt.

Toutes les illustrations se trouvent sur la première page à déplier.

- Faites basculer doucement la balance sur le côté de sorte que le fond de la balance soit accessible (voir illustr. **3**).
- Appuyez sur la fermeture du compartiment de piles dans la direction de l'indication «Battery» et relevez le couvercle.
- Insérez les nouvelles piles dans le logement.

### Veillez à respecter les polarités.

- Refermez le couvercle.
- Remettez ensuite la balance dans la bonne position.

## Conversion du poids mesuré

Le poids mesuré affiché en kilogrammes (kg) peut être converti en livres (lb) ou en stones (st) (voir illustr. **2**). Une fois la balance remise redémarrée, la mesure s'effectue avec l'unité de mesure modifiée.

## 4. Installation et mise à niveau

---

- Posez la balance sur un sol stable.
- Veillez à ce que la balance ne soit en contact avec le sol que par l'intermédiaire de ses pieds. La balance ne peut reposer sur rien d'autre.
- Si des irrégularités du sol touchent le socle de la balance (par ex. revêtement de sol élevé), montez les pieds pour tapis fournis (voir illustr. **5**).

## 5. Utilisation

---

### Pesée simple

- Se placer doucement sur la balance. Le commutateur sensible aux vibrations connecte la balance (voir illustr. **4**).  
L'affichage indique successivement **SECA**, **88888** et **0.0**. Ensuite, la balance est automatiquement remise à zéro et est prête à l'emploi.
  - Convertissez le cas échéant le poids mesuré dans l'unité de mesure choisie (voir «Conversion du poids mesuré» à la page 21).
  - Montez sur la balance et restez immobile.
- Après la détermination du poids, la balance tente d'effectuer la mesure de la composition corporelle, indiqué par le va-et-vient du symbole à travers l'écran. Vous pouvez alors quitter simplement la balance (la balance indique brièvement un message d'erreur).
- Vous pouvez à présent lire le poids obtenu sur l'affichage numérique.
  - Si la charge de la balance est supérieure à 150 kg ou 330.6 lb, le message **StOP** apparaît dans l'affichage.

## Déconnexion automatique/Mode économie d'énergie

La balance s'éteint automatiquement après 20 secondes.

## Pesée avec les mesures de l'IMC, le taux de graisse et le taux d'eau dans le corps

La **seca 804** peut déterminer également les données corporelles suivantes en plus du poids : l'indice de masse corporelle, le taux de graisse et le taux d'eau dans le corps. A cet effet, un courant alternatif électrique imperceptible et inoffensif est envoyé à travers le corps et les valeurs mesurées sont classifiées au moyen du poids, du sexe, de la stature et de la taille. Ces données doivent auparavant être saisies dans la balance (voir "Enregistrement des données personnelles" à la page 22).

Pour que vos données puissent être déterminées correctement et être comparées sur plusieurs jours, respectez les consignes suivantes :

- vous devez vous peser pieds nus pour garantir un contact suffisant avec les capteurs (dans ce cas, **Err 2** s'affiche à l'écran). En cas de peau très sèche, humidifiez les pieds un peu afin d'augmenter la conductibilité.
- Si possible, ne bougez pas pendant la mesure.
- Posez si possible les deux pieds entièrement sur les capteurs (voir illustr. 6).
- Indiquez votre taille le plus exactement possible. Une erreur de 2,5 cm uniquement entraîne déjà un écart d'1 litre d'eau dans le corps pour le calcul !
- Effectuez les mesures si possible tous les jours au même moment et dans les mêmes conditions, par ex. 15 minutes après vous être levé. Les mesures effectuées directement au réveil donnent des résultats non plausibles puisque l'eau dans le corps est répartie autrement pendant le sommeil.
- Les mesures effectuées directement après de fortes sollicitations corporelles entraînent également des résultats non plausibles. Laissez s'écouler un moment plus important avant la mesure (env. 2 à 3 heures).
- Un repas important ou une consommation d'alcool fournit aussi des résultats non plausibles.
- Dans les cas suivants, la **seca 804** ne peut pas fournir de mesure exacte : au cours de la grossesse ou lorsque vous portez des implants médicaux, par ex. des articulations artificielles, des plaques métalliques ou de vis. Dans ces cas, demandez à votre médecin d'établir un examen de diagnostic différentiel afin de déterminer des résultats corrects.

## Enregistrement des données personnelles

La **seca 804** peut enregistrer les données personnelles de quatre personnes au maximum. Il est également possible d'effectuer une mesure en mode Invités (voir "Mesure en mode Invités" à la page 24). Les mémoires des quatre personnes sont affectées à une des quatre touches **MENU**, **▲**, **▼** ou **SET** et doivent être ensuite sélectionnées via ces touches lors du démarrage de la balance.

- Démarrez la balance avec une des quatre touches **MENU**, **▲**, **▼** ou **SET** sur la mémoire de laquelle les données personnelles doivent être affectées.

L'affichage indique successivement **SECA**, **88888** et **0.0**. Ensuite, la balance est automatiquement remise à zéro et est prête à l'emploi. Le symbole pour

la mémoire de la personne choisie s'affiche aussi à l'écran, par ex. .

- Maintenez la touche **MENU** appuyée jusqu'à ce que **HEIGHT** s'affiche à l'écran.

La dernière taille entrée est indiquée sur l'écran.



- Avec les touches fléchées ▲ et ▼, vous modifiez la valeur progressivement en fonction de la graduation à l'écran.
- Lorsque la bonne valeur est réglée, appuyez brièvement sur la touche **SET**. Le menu pour le sexe et la stature s'affiche.
- Avec les touches fléchées ▲ et ▼, sélectionnez votre sexe et votre stature :  
**MALE NORMAL** : homme, stature normale (sport 2x par semaine pendant 30 minutes au maximum),  
**FEMALE NORMAL** : femme, stature normale (sport 2x par semaine pendant 30 minutes au maximum),  
**MALE ATHLETIC** : homme, sportif,  
**FEMALE ATHLETIC** : femme, sportive.
- Confirmez votre sélection en appuyant brièvement sur la touche **SET**. Le menu de saisie de l'âge s'affiche.
- Vous pouvez augmenter ou diminuer la valeur avec les touches fléchées ▲ et ▼.
- Lorsque la bonne valeur est réglée, appuyez brièvement sur la touche **SET**. La saisie des données personnelles correspondant à une personne est maintenant terminée.

## Mesure avec reconnaissance automatique de la personne

La **seca 804** peut reconnaître au moyen du poids si la personne se trouvant sur la personne correspond aux valeurs enregistrées dans une des quatre mémoires de personne. Il n'est ainsi pas nécessaire à chaque fois de se baisser pour démarrer la balance à l'aide d'une des touches. Le poids mesuré est comparé aux poids enregistrés et s'il se trouve au sein d'une certaine plage de tolérance, il est affecté à la mémoire de la personne correspondante. Le poids actuel est enregistré de nouveau et sert de base aux mesures suivantes. Ainsi, la balance possède toujours les dernières valeurs lorsque vous perdez du poids en continu par ex. en raison d'un régime.

### Remarque :

Lorsque vous montez sur la balance pour la première fois après avoir enregistré vos données personnelles, vous devez d'abord démarrer la balance avec la touche affectée à vos données. Ainsi, la balance peut affecter votre poids à vos données personnelles.

- Se placer doucement sur la balance. Le commutateur sensible aux vibrations connecte la balance. L'affichage indique successivement **SECA**, **88888** et **0.0**. Ensuite, la balance est automatiquement remise à zéro et est prête à l'emploi.
- Montez pieds nus sur la balance et restez tranquille (voir illustr. 6). La balance détermine votre poids et démarre ensuite la mesure de la résistance électrique de votre tissu corporel. Le symbole **■** effectue un va-et-vient à l'écran au cours de la mesure.
- Après la mesure, la balance compare le poids mesuré aux poids enregistrés. Si une affectation n'est pas clairement possible, tous les symboles des personnes dont les poids enregistrés sont proches du poids mesuré clignotent à l'écran.
- Si la balance ne peut pas affecter clairement votre poids, appuyez sur la touche qui a été affectée à vos données personnelles (**MENU**, ▲, ▼ ou **SET**).
- Après une mesure réussie, les valeurs pour l'IMC, le taux de graisse et le taux d'eau dans le corps s'affichent à l'écran trois fois en suivant. Puis la balance se coupe.
- Comparez vos valeurs aux catégories indiquées sur les pages 24 et 25.

### Remarque :

Lorsque votre poids déterminé est proche d'un poids enregistré d'une autre personne, il se peut que vos valeurs soient affectées à une autre mémoire de personne. Contrôlez pendant la mesure si le symbole correct de la personne s'affiche. Si nécessaire, démarrez

la balance avant la mesure avec la touche affectée à votre mémoire de personne **MENU**, **▲**, **▼** ou **SET**, dans le cas où la reconnaissance automatique de personne ne fonctionne pas.

## Mesure en mode Invités

Si toutes les mémoires des personnes sont déjà occupées ou si vous souhaitez déterminer une seule fois pour une autre personne les valeurs pour l'IMC, le taux de graisse ou le taux d'eau dans le corps, vous pouvez procéder à la mesure en mode Invités :

- Démarrez la balance en appuyant simultanément sur les touches **MENU** et **SET**.  
L'affichage indique successivement **SECR**, **BBBBB** et **00**. Puis la balance est remise automatiquement à zéro et l'écran indique GUEST.
- Maintenez la touche **MENU** appuyée jusqu'à ce que HEIGHT s'affiche à l'écran.  
La dernière taille entrée est indiquée sur l'écran.
- Avec les touches fléchées **▲** et **▼**, vous modifiez la valeur progressivement en fonction de la graduation à l'écran.
- Lorsque la bonne valeur est réglée, appuyez brièvement sur la touche **SET**.  
Le menu pour le sexe et la stature s'affiche.
- Avec les touches fléchées **▲** et **▼**, sélectionnez votre sexe et votre stature :  
MALE NORMAL : homme, stature normale (sport 2x par semaine pendant 30 minutes au maximum),  
FEMALE NORMAL : femme, stature normale (sport 2x par semaine pendant 30 minutes au maximum),  
MALE ATHLETIC : homme, sportif,  
FEMALE ATHLETIC : femme, sportive.
- Confirmez votre sélection en appuyant brièvement sur la touche **SET**.  
Le menu de saisie de l'âge s'affiche.
- Vous pouvez augmenter ou diminuer la valeur avec les touches fléchées **▲** et **▼**.
- Lorsque la bonne valeur est réglée, appuyez brièvement sur la touche **SET**.  
La saisie des données personnelles correspondant à une personne est maintenant terminée.
- Montez pieds nus sur la balance et restez tranquille (voir illustr. 6).  
La balance détermine votre poids et démarre ensuite la mesure de la résistance électrique de votre tissu corporel. Le symbole **□** effectue un va-et-vient à l'écran au cours de la mesure.
- Après une mesure réussie, les valeurs pour l'IMC, le taux de graisse et le taux d'eau dans le corps s'affichent à l'écran trois fois en suivant. Puis la balance se coupe.
- Comparez vos valeurs aux catégories indiquées sur les pages 24 et 25.

## Analyse des valeurs mesurées du taux de graisse et du taux d'eau dans le corps

Les pourcentages des taux de graisse et d'eau dans le corps indiqués ci-dessous sont des valeurs indicatives de l'Organisation mondiale de la santé (OMS).

### Taux de graisse :

Femmes				
Âge	Poids insuffisant	Poids correct	Excédent de poids	Adiposité
20 – 40 ans	moins de 21%	21 – 33%	33 – 39%	plus de 39%
41 – 60 ans	moins de 23%	23 – 35%	35 – 40%	plus de 40%
61 – 79 ans	moins de 24%	24 – 36%	36 – 42%	plus de 42%

Hommes				
Âge	Poids insuffisant	Poids correct	Excédent de poids	Adiposité
20 – 40 ans	moins de 8%	8 – 19%	19 – 25%	plus de 25%
41 – 60 ans	moins de 11%	11 – 22%	22 – 27%	plus de 27%
61 – 79 ans	moins de 13%	13 – 25%	25 – 30%	plus de 30%

### Taux d'eau

Femmes	50 – 55%
Hommes	60 – 65%
Enfants	65 – 75%

### Remarque:

Pour les personnes avec un taux de graisse corporelle élevé, le taux d'eau dans le corps est très souvent inférieur aux valeurs indicatives de l'OMS. Pour les sportifs avec un taux de graisse peu important et une importante masse musculaire, les valeurs sont souvent supérieures aux valeurs indicatives. Chez les nourrissons, l'eau constitue 75 % du poids corporel. Le taux diminue jusqu'à la fin de la période de croissance pour atteindre 65 % et est de 55 % uniquement à un âge avancé (source : Schmidt, Thews, Physiologie des Menschen, 25<sup>ème</sup> édition, Springer-Verlag à Berlin et Heidelberg, 1993).

Les valeurs mesurées vous fournissent uniquement des remarques sur des dérèglements possibles des taux de graisse et d'eau de votre corps. L'exactitude de la mesure dépend des différents facteurs d'influence. Si vous constatez des écarts par rapport aux valeurs standard, veuillez demander à votre médecin d'établir un examen de diagnostic différentiel.

## Analyse de l'indice de masse corporelle pour les adultes :

Comparez la valeur indiquée avec les catégories mentionnées ci-dessous qui correspondent à celles utilisées par l'OMS 2000.

- **IMC inférieur à 18,5 :**

Attention, le poids du patient est insuffisant. Il peut présenter une tendance à la maigreur. Une prise de poids est conseillée pour améliorer son bien-être et ses performances. En cas de doute, faites-lui consulter un spécialiste.

- **IMC compris entre 18,5 et 24,9 :**

Son poids est normal. Il peut rester tel qu'il est.

- **IMC compris entre 25 et 30 (Prédisposition):**

Le patient présente un excès pondéral léger à moyen. Il devrait perdre du poids, s'il souffre déjà d'une affection (par ex. diabète, hypertension, goutte, troubles du métabolisme).

- **IMC supérieur à 30 :**

Une perte de poids est urgente. Il surcharge son métabolisme, sa circulation sanguine et ses articulations. Un régime adapté, beaucoup d'exercice et un changement de mode de vie sont conseillés. En cas de doute, faites-lui consulter un spécialiste.

## 6. Nettoyage

---

Nettoyez la plate-forme de pesage et le boîtier si nécessaire à l'aide d'un nettoyant ménager ou d'un désinfectant courant. Veuillez respecter les consignes du fabricant.

N'utilisez en aucun cas un nettoyant abrasif ou mordant, de l'alcool, du benzène ou tout autre produit similaire. De tels produits peuvent endommager les surfaces de haute qualité.

## 7. Que faire si...

---

### ... aucun poids n'est affiché ?

- La balance est-elle sous tension ?
- Vérifiez l'état des piles.

### ... n'apparaît pas à l'affichage avant le pesage ?

- Après la coupure automatique de la balance, allumez-la à nouveau – la balance ne peut être chargée pendant cette opération – et seuls ses pieds peuvent toucher le sol.

### ... *Err 2* s'affiche lors de la mesure des taux de graisse et d'eau dans le corps ?

- Vous devez procéder à la mesure pieds nus, sinon, le contact avec les capteurs est insuffisant. En cas de peau très sèche, humidifiez les pieds un peu afin d'augmenter la conductibilité.

### ... les valeurs des taux de graisse et d'eau dans le corps diffèrent très fortement des valeurs standard ?

- Si possible, ne bougez pas pendant la mesure.
- Posez si possible les deux pieds entièrement sur les capteurs (voir illustr. 6).
- Avez-vous saisi correctement votre taille ?
- Dans les cas suivants, la mesure fournit des résultats non plausibles : au cours de la grossesse ou lorsque vous portez des implants médicaux, par ex. des articulations artificielles, des plaques métalliques ou de vis. Dans ces cas, demandez à votre médecin d'établir un examen de diagnostic différentiel afin de déterminer des résultats corrects.
- Les personnes avec un taux de graisse corporelle élevée possèdent très souvent un taux d'eau dans le corps inférieur à la moyenne.
- Pour les personnes très sportives avec un taux de graisse peu important et une importante masse musculaire, les valeurs sont souvent supérieures aux valeurs indicatives. Dans ce cas, sélectionnez l'option Athletic correspondant à votre stature.

### ... les valeurs des taux de graisse et d'eau dans le corps entre les différentes mesures diffèrent très fortement ?

- Effectuez les mesures si possible tous les jours au même moment et dans les mêmes conditions, par ex. 15 minutes après vous être levé.
- Les mesures effectuées directement au réveil donnent des résultats non plausibles puisque l'eau dans le corps est répartie autrement pendant le sommeil.
- Les mesures effectuées directement après de fortes sollicitations corporelles entraînent également des résultats non plausibles. Laissez s'écouler un moment plus important avant la mesure.
- Un repas important ou une consommation d'alcool fournit aussi des résultats non plausibles.

### ... un segment s'allume continuellement ou pas du tout ?

- L'emplacement correspondant indique une erreur. Consultez le service d'entretien.

### ... le symbole apparaît à l'affichage ?

- La tension des piles diminue. Vous devriez remplacer les piles dans les prochains jours.

### ... le message **bAtE** apparaît à l'affichage ?

- Les piles sont usées. Utilisez de nouvelles piles.

### ... le message **5tUP** apparaît à l'affichage ?

- La charge maximale est dépassée.

## 8. Entretien

---

### Remplacement des piles

Lorsque le symbole  ou le message **bAtE** apparaît à l'affichage, il faut remplacer les piles. Vous avez besoin de 4 piles de type AAA, 1,5 Volt.

- Faites basculer doucement la balance sur le côté de sorte que le fond de la balance soit accessible (voir illustr. **3**).
- Appuyez sur la fermeture du compartiment de piles dans la direction de l'indication «Battery» et relevez le couvercle.
- Retirez les piles usagées et insérez de nouvelles piles dans le logement.

#### Veillez à respecter les polarités.

- Refermez le couvercle.
- Remettez ensuite la balance dans la bonne position.

## 9. Fiche technique

---

### Dimensions

Largeur: 315 mm

Hauteur: 44 mm

Profondeur: 300 mm

**Dimensions des chiffres** 20 mm

**Poids** env. 1,3 kg

**Plage de température** +10 °C jusqu'à +40 °C

**Charge maxi** 150 kg / 330.6 lb / 23:8 st

**Charge mini** 2 kg / 4.4 lb

### Réglage fin

0 jusqu'à 150 kg 100 g

0 jusqu'à 330.6 lb 0.2 lb

### Plages de mesure

Taux de graisse 4,0 à 80,0 % par pas de 0,1 %

Taux d'eau 4,0 à 80,0 % par pas de 0,1 %

**Taille** 100 – 220 cm par pas de 1 cm

39.5 inch – 86.5 inch par pas de 0.5 inch

**Alimentation**

**Piles**

**Exactitude de la pesée**

piles

4 piles type AAA, 1,5 V

supérieure à  $\pm 0,6\%$

## 10. Elimination

---

### Elimination de l'appareil



N'éliminez pas l'appareil avec les déchets ménagers. L'appareil doit être éliminé comme un déchet électronique. Respectez les directives nationales en vigueur dans votre pays. Pour d'autres renseignements, adressez-vous à notre service après-vente :

**[service@seca.com](mailto:service@seca.com)**

### Piles

Ne jetez pas les piles usagées dans les déchets ménagers. Éliminez les piles dans un centre de collecte de vos environs. À l'achat de nouvelles piles, préférez des piles non polluantes sans mercure (Hg), cadmium (Cd) et sans plomb (Pb).

## 11. Garantie

---

Une garantie de deux ans à compter de la date de livraison est accordée pour les défauts de matière et de fabrication. Cette garantie ne s'applique pas aux pièces amovibles, telles que les batteries, les câbles, les adaptateurs secteur, les accumulateurs etc. Les défauts couverts par la garantie sont réparés gratuitement sur présentation de la quittance d'achat par le client. Aucune autre demande de réparation ne peut être prise en compte. Les frais de transport sont à la charge du client si l'appareil n'est pas installé à la même adresse que celle du client. En cas d'endommagements dus au transport, le cas de garantie peut être invoqué uniquement

si l'emballage d'origine complet a été utilisé pour les transports et si la marchandise a été immobilisée et fixée conformément à l'emballage initial. Tous les éléments de l'emballage doivent par conséquent être conservés.

Aucun cas de garantie ne peut être invoqué si l'appareil est réparé par des personnes qui ne sont pas explicitement autorisées par seca.

Nous prions nos clients à l'étranger de bien vouloir contacter directement le revendeur de leur pays respectif pour les cas de garantie.



# 1. Sentiti complimenti!

---

Scegliendo la bilancia elettronica **seca 804**, avete acquistato un apparecchio di alta precisione e contemporaneamente robusto.

Da oltre 150 anni la seca definisce la sua esperienza al servizio della salute e, nella sua qualità di azienda leader sul mercato in numerosi paesi del mondo, stabilisce sempre dei nuovi standard con i suoi sviluppi innovativi per la pesatura e la misurazione.

Oltre alla convenzionale definizione del peso, la **seca 804** è anche in grado di rilevare l'indice di massa corporea e la

composizione corporea (percentuale di acqua e grasso nel tessuto corporeo). A questo scopo viene condotta attraverso il corpo una corrente alternata impercettibile e innocua.

L'indicazione del peso si può commutare tra chilogrammi (kg), libbre (pounds) e stones (st). Il peso viene determinato in pochi secondi.

La bilancia ha una struttura molto stabile e vi servirà fedelmente per lungo tempo. Essa è facile da usare ed il grande display è facilmente leggibile.

## 2. Sicurezza

---

Prima di utilizzare la nuova bilancia, vi invitiamo ad osservare le seguenti avvertenze per la sicurezza.

- Osservate le avvertenze del manuale di istruzione.
- Conservate con cura le istruzioni per l'uso e la dichiarazione di conformità che.
- Non utilizzare la bilancia se si possiede un pace-maker cardiaco, una pompa per insulina o altri prodotti medicali regolati elettronicamente. Il funzionamento potrebbe essere compromesso.
- Non esporre la bilancia ad un'umidità eccessiva.
- Non dovete lasciare cadere la bilancia né esporla ad urti violenti.
- Fate eseguire le riparazioni esclusivamente da persone autorizzate.
- Utilizzate esclusivamente le batterie indicate (vedere "Sostituzione della batteria" a pagina 37).

## 3. Prima di cominciare veramente...

---

### Sistemazione della bilancia

Rimuovete l'imballaggio e collocate la bilancia su un fondo solido e piano.



## Alimentazione elettrica

L'alimentazione elettrica della bilancia ha luogo esclusivamente mediante batteria.

Il display a LCD ha un consumo di corrente molto ridotto: con un set di batterie sono possibili 8.000 pesature. Quando nel display appare la segnalazione  oppure **batt**, dovrete sostituire le batterie. Sono necessarie 4 microbatterie, tipo AAA, 1,5 V.

Tutte le figure sono riportate sulla pagina ripiegata.

- Rovesciate la bilancia, facendo attenzione, in modo da rendere accessibile il fondo della bilancia (v. fig. 3).
- Premete la chiusura del vano batterie nella direzione indicata dalla scritta in rilievo "Battery" ed aprite il coperchio ribaltandolo.
- Inserire le nuove batterie nel vano batterie.

**Fate attenzione che la polarità sia giusta.**

- Chiudete il coperchio
- Rovesciate quindi di nuovo la bilancia.

## Commutazione dell'indicazione del peso

La visualizzazione del peso si può commutare tra chilogrammi (kg) e libbre (lb) o tra chilogrammi (kg) e stones (st) (v. fig. 2). Dopo la riaccensione la misurazione viene effettuata nell'unità di peso modificata.

## 4. Sistemazione ed allineamento della bilancia

---

- Collocate la bilancia su un fondo solido.
- Fate attenzione che la bilancia abbia contatto con il pavimento solo con i piedi. La bilancia non deve essere appoggiata da nessuna parte.
- Nel caso in cui le irregolarità del pavimento dovessero venire a contatto con il fondo della bilancia (p. es. fibre del tappeto alte), inserite i piedi per tappeto forniti (v. fig. 5).

## 5. Uso

---

### Semplice pesata

- Posate leggermente il piede sulla bilancia (v. fig. 4). L'interruttore sensibile agli urti avvia la bilancia.

Nel display appariranno nell'ordine, l'uno dopo l'altro **SECR**, **88888** e **0.0**. La bilancia è quindi azzerata automaticamente e pronta al funzionamento.

- Commutate eventualmente l'indicazione del peso (vedere "Commutazione dell'indicazione del peso" a pagina 31).
- Salite sulla bilancia e rimanete in piedi senza muovervi.

Dopo il rilevamento del peso, la bilancia cerca anche di effettuare la misura della composizione corporea, identificata dal simbolo  che si sposta sul display. È possibile lasciare semplicemente la bilancia (questa mostra brevemente un messaggio di errore).

- Leggete il risultato della pesatura dal display digitale.
- Se il carico della bilancia è superiore a 150 kg oppure 330.6 lb nel display appare **SEOP**.

## Spegnimento automatico / salva energia

La bilancia si spegne automaticamente dopo 20 secondi.

## Pesata con IMC, misurazione del grasso e dell'acqua corporei

La bilancia **seca 804** può rilevare oltre al peso anche i seguenti dati riguardanti il corpo: l'indice di massa corporea, la percentuale di grasso e di acqua corporei. A questo scopo viene condotta attraverso il corpo una corrente alternata impercettibile e innocua e i valori misurati vengono classificati sulla base di peso, sesso, costituzione e altezza. Questi dati devono prima essere inseriti nella bilancia (vedere "Salvataggio dei dati personali" a pagina 32).

Per far sì che i valori possano essere misurati correttamente e per più giorni in modo da consentire un confronto, osservare le seguenti indicazioni:

- è necessario eseguire la misurazione a piedi nudi, in quanto altrimenti non è garantito un contatto sufficiente con i sensori (in questo caso compare **Err 2** sul display). In caso di pelle molto secca inumidire leggermente i piedi, per aumentare la conduttività.
- Rimanere il più possibile fermi durante la misurazione.
- Collocare i piedi il più possibile sopra i sensori (v. fig. 6).
- Immettere l'altezza con la massima precisione possibile. Un errore di soli 2,5 cm determina già una deviazione di 1 litro nel calcolo dell'acqua corporea!
- Effettuare le misurazioni se possibile ogni giorno allo stesso orario e nelle stesse condizioni, p. es. 15 minuti dopo essersi alzati. Le misurazioni effettuate subito dopo avere dormito determinano risultati non plausibili, in quanto l'acqua corporea è distribuita in modo diverso durante il sonno.
- Anche le misurazioni effettuate subito dopo forti sollecitazioni corporee danno luogo a risultati non plausibili. Prendersi una pausa più lunga prima della misurazione (da circa 2 a 3 ore).
- Anche un pasto abbondante o il consumo di alcolici determinano risultati non plausibili.
- Nei seguenti casi non è possibile effettuare nessuna misurazione precisa con la bilancia **seca 804**: durante la gravidanza o quando il corpo presenta impianti medicali come p. es. articolazioni artificiali, piastre metalliche o viti. In questi casi effettuare un esame di diagnosi differenziale presso il medico per rilevare risultati corretti.

## Salvataggio dei dati personali

La **seca 804** può salvare i dati personali relativi a un massimo di quattro persone diverse. Inoltre è possibile effettuare una misurazione nella cosiddetta modalità ospiti (ved. "Misurazione nella modalità ospiti" a pagina 8). Le quattro memorie personali vengono quindi assegnate ognuna ad uno dei quattro tasti **MENU**, **▲**, **▼** o **SET** e possono in seguito essere selezionate all'avvio della bilancia mediante il relativo tasto.

- Avviare la bilancia con uno dei quattro tasti **MENU**, **▲**, **▼** o **SET**, alla cui memoria devono essere assegnati i dati personali.

Nel display appariranno nell'ordine, l'uno dopo l'altro **SECR**, **88888** e **00**.

La bilancia è quindi azzerata automaticamente e pronta al funzionamento. Anche nel display compare il simbolo

della memoria personale selezionata, p. es. .

- Mantenere premuto il tasto **MENU** finché sul display non compare **HEIGHT** (altezza). Sul display è visibile l'ultima altezza inserita.

- È possibile modificare il valore con i tasti freccia ▲ e ▼ in incrementi in base alla suddivisione del display.
- Dopo avere impostato il valore esatto, premere brevemente il tasto **SET**. Viene visualizzato il menu del sesso e della costituzione.
- Selezionare con i tasti freccia ▲ e ▼ il sesso e la costituzione:  
 MALE NORMAL: maschio, costituzione normale (massimo 2x alla settimana sport per 30 minuti),  
 FEMALE NORMAL: femmina, costituzione normale (massimo 2x alla settimana sport per 30 minuti),  
 MALE ATHLETIC: maschio, sportivo,  
 FEMALE ATHLETIC: femmina, sportiva.
- Confermare la selezione premendo per breve tempo il tasto **SET**. Viene visualizzato il menu per l'immissione dell'età.
- È possibile aumentare o ridurre il valore con i tasti freccia ▲ e ▼.
- Dopo avere impostato il valore esatto, premere brevemente il tasto **SET**. L'immissione dei dati personali per una persona è quindi terminata.

## Misurazione con riconoscimento automatico della persona

La **seca 804** può riconoscere sulla base del peso se la persona sulla bilancia corrisponde ai valori salvati in una delle quattro memorie personali. In questo modo non è necessario chinarsi ogni volta per avviare la bilancia con uno dei tasti. Il valore misurato viene confrontato con i dati salvati e, se è compreso all'interno di una certa tolleranza, viene attribuito alla relativa memoria personale. Il peso attuale viene quindi salvato e considerato come base per le misurazioni successive. La bilancia è così sempre aggiornata, quando p. es. si perde peso continuamente per una dieta.

### Attenzione:

Quando si sale sulla bilancia per la prima volta dopo il salvataggio dei dati personali, è prima necessario avviare la bilancia con il tasto assegnato ai propri dati. In questo modo la bilancia può attribuire il peso ai dati personali.

- Posate leggermente il piede sulla bilancia. L'interruttore sensibile agli urti avvia la bilancia.  
 Nel display appariranno nell'ordine, l'uno dopo l'altro **SECA**, **BBBBB** e **00**. La bilancia è quindi azzerata automaticamente e pronta al funzionamento.
- Salire sulla bilancia a piedi nudi e rimanere fermi (v. fig. 6).  
 La bilancia rileva il peso e avvia quindi la misurazione della resistenza elettrica del tessuto corporeo. Durante la misurazione il simbolo **■** si sposta sul display.
- Dopo la misurazione la bilancia confronta il peso rilevato con i pesi salvati. Qualora non sia possibile un'attribuzione univoca, sul display lampeggiano i simboli delle memorie personali i cui pesi salvati si avvicinano al peso misurato.
- Nel caso in cui la bilancia non sia in grado di attribuire chiaramente il peso, premere il tasto che è stato assegnato ai dati personali (**MENU**, **▲**, **▼** o **SET**).
- Dopo avere effettuato con successo la misurazione, vengono visualizzati sul display per tre volte in successione i valori dell'IMC e del contenuto di grasso e di acqua corporei. Quindi la bilancia si spegne.
- Confrontate i valori con le categorie a pagina 34 e 35.

### Attenzione:

Se il peso rilevato È simile al peso salvato di un'altra persona, può verificarsi che i valori di misurazione vengano assegnati ad un'altra memoria personale. Controllare durante la misurazione se compare il simbolo della memoria personale corretto. Se necessario,

avviare la bilancia prima della misurazione con il tasto attribuito alla memoria personale **MENU**, ▲, ▼ o **SET**, qualora il riconoscimento automatico della persona non dovesse funzionare.

## Misurazione nella modalità ospiti

Se tutte le memorie personali sono già occupate, o se si desidera rilevare i valori dell'IMC e del contenuto di grasso e acqua corporei di un'altra persona solo una volta, è possibile effettuare la misurazione nella cosiddetta modalità ospiti:

- Avviare la bilancia premendo contemporaneamente i tasti **MENU** e **SET**.  
Nel display appariranno nell'ordine, l'uno dopo l'altro **SECR**, **88888** e **00**. Quindi la bilancia viene impostata automaticamente su zero e sul display compare **GUEST** (ospite).
- Mantenere premuto il tasto **MENU** finché sul display non compare **HEIGHT** (altezza).  
Sul display è visibile l'ultima altezza inserita.
- È possibile modificare il valore con i tasti freccia ▲ e ▼ in incrementi in base alla suddivisione del display.
- Dopo avere impostato il valore esatto, premere brevemente il tasto **SET**.  
Viene visualizzato il menu del sesso e della costituzione.
- Selezionare con i tasti freccia ▲ e ▼ il sesso e la costituzione:  
MALE NORMAL: maschio, costituzione normale (massimo 2x alla settimana sport per 30 minuti),  
FEMALE NORMAL: femmina, costituzione normale (massimo 2x alla settimana sport per 30 minuti),  
MALE ATHLETIC: maschio, sportivo,  
FEMALE ATHLETIC: femmina, sportiva.
- Confermare la selezione premendo per breve tempo il tasto **SET**.  
Viene visualizzato il menu per l'immissione dell'età.
- È possibile aumentare o ridurre il valore con i tasti freccia ▲ e ▼.
- Dopo avere impostato il valore esatto, premere brevemente il tasto **SET**.  
L'immissione dei dati personali per una persona è quindi terminata.
- Salire sulla bilancia a piedi nudi e rimanere fermi (v. fig. 6).  
La bilancia rileva il peso e avvia quindi la misurazione della resistenza elettrica del tessuto corporeo. Durante la misurazione il simbolo **■** si sposta sul display.
- Dopo avere effettuato con successo la misurazione, vengono visualizzati sul display per tre volte in successione i valori dell'IMC e del contenuto di grasso e di acqua corporei. Quindi la bilancia si spegne.
- Confrontate i valori con le categorie a pagina 34 e 35.

## Valutazione dei valori misurati relativi al grasso e all'acqua corporei:

Le percentuali di acqua e grasso corporei sul peso corporeo riportate qui di seguito sono valori indicativi dell'Organizzazione Mondiale della Sanità (WHO).

### Grasso corporeo:

Donne				
Età	Sottopeso	Fascia sana	Sovrappeso	Adiposità
20 – 40 anni	sotto il 21%	21 – 33%	33 – 39%	sopra il 39%
41 – 60 anni	sotto il 23%	23 – 35%	35 – 40%	sopra il 40%
61 – 79 anni	sotto il 24%	24 – 36%	36 – 42%	sopra il 42%

Uomini				
Età	Sottopeso	Fascia sana	Sovrappeso	Adiposità
20 – 40 anni	sotto il 8%	8 – 19%	19 – 25%	sopra il 25%
41 – 60 anni	sotto il 11%	11 – 22%	22 – 27%	sopra il 27%
61 – 79 anni	sotto il 13%	13 – 25%	25 – 30%	sopra il 30%

### Acqua corporea

Donne	50 – 55%
Uomini	60 – 65%
Bambini	65 – 75%

### Note:

Nelle persone con un'elevata percentuale di grasso corporeo la percentuale di acqua corporea è molto spesso inferiore ai valori indicativi dell'OMS. Negli sportivi con poco grasso corporeo e molta massa muscolare si osserva spesso un superamento dei valori indicativi. Nei neonati l'acqua costituisce il 75% del peso corporeo. La percentuale diminuisce fino alla fine del periodo della crescita raggiungendo un valore del 65% e in età senile ammonta solo al 55% (fonte: Schmidt, Thews, Physiologie des Menschen, 25. Auflage, Springer-Verlag in Berlin und Heidelberg, 1993).

Con i valori misurati si ottengono solo indicazioni relative alle possibili irregolarità dell'equilibrio di acqua e grasso del corpo. La precisione della misurazione dipende da diversi fattori che possono influenzarla. Qualora si osservino deviazioni dai valori normali, effettuare un esame di diagnosi differenziale presso il medico.

## Interpretazione dell'indice di massa corporea negli adulti:

Confrontate il valore determinato con le categorie specificate di seguito, le quali corrispondono alle categorie utilizzate dall'OMS, 2000.

- **BMI inferiore 18,5:**

Attenzione, il paziente pesa troppo poco, potrebbe esservi una tendenza alla magrezza patologica. Un aumento del peso risulta consigliabile, per migliorare il benessere e l'efficienza. In caso di dubbi si dovrebbe consultare un medico specialista.

- **BMI tra 18,5 e 24,9:**

Il paziente ha un peso normale.

- **BMI tra 25 e 30 (Sovrappeso):**

Il paziente presenta un'eccedenza di peso da leggera a media. Egli dovrebbe ridurre il proprio peso, se vi è già una malattia (per esempio diabete, ipertensione, gotta, disturbi del metabolismo dei grassi).

- **BMI superiore 30:**

Una riduzione del peso è urgentemente necessaria. Il metabolismo, la circolazione e le ossa vengono sollecitati. Si raccomanda una dieta coerente, molto moto ed educazione del comportamento. In caso di dubbi si dovrebbe consultare uno specialista.

## 6. Pulizia

---

Pulite il rivestimento e la carrozzeria, quando se ne presenta la necessità, con un detersivo per usi domestici oppure con un disinfettante normalmente in commercio. Attenetevi alle indicazioni del fabbricante.

Per la pulizia non usate in nessun caso detersivi abrasivi oppure forti, spirito, benzina o simili. Tali mezzi potrebbero danneggiare le superfici.

## 7. Cosa fare se...

---

### ... Non appare nessun'indicazione del peso?

- La bilancia è accesa?
- Controllate le batterie.

### ... prima della pesatura non appare 0.0?

- Dopo lo spegnimento automatico avviate di nuovo la bilancia – quando lo fate, la bilancia deve essere non caricata – e toccare il pavimento solo con i piedi.

### ... durante la misurazione del contenuto di grasso e acqua corporei compare la scritta ERR 2?

- È necessario effettuare le misurazioni a piedi nudi, in quanto altrimenti non è garantito un contatto sufficiente con i sensori. In caso di pelle molto secca inumidire leggermente i piedi, per aumentare la conduttività.

### ... valori del contenuto di grasso e acqua corporei deviano molto dai valori normali?

- Rimanere il più possibile fermi durante la misurazione.
- Collocare i piedi il più possibile sopra i sensori (v. fig. 6).
- È stata immessa l'altezza correttamente? Avviare la bilancia con il tasto assegnato alla memoria personale e premere uno dei tasti freccia s e t. Il simbolo della memoria personale lampeggia e i dati immessi vengono visualizzati. Controllarli e, se necessario, modificarli (ved. "Salvataggio dei dati personali" a pagina 6).
- Nei seguenti casi la misurazione fornisce risultati non plausibili: durante la gravidanza o quando il corpo presenta impianti medicali come p. es. articolazioni artificiali, piastre metalliche o viti. In questi casi effettuare un esame di diagnosi differenziale presso il medico per rilevare risultati corretti.
- Le persone con un'elevata percentuale di grasso corporeo presentano spesso una percentuale di acqua corporea sotto la media.
- Nelle persone molto sportive con poco grasso corporeo e molta massa muscolare si osserva spesso un superamento dei valori indicativi. Selezionare in questo caso l'opzione Athletic per la corporatura.

### ... i valori del contenuto di grasso e acqua corporei deviano molto tra misurazioni diverse?

- Effettuare le misurazioni se possibile ogni giorno allo stesso orario e nelle stesse condizioni, p. es. 15 minuti dopo essersi alzati.
- Le misurazioni effettuate subito dopo avere dormito determinano risultati non plausibili, in quanto l'acqua corporea è distribuita in modo diverso durante il sonno.

- Anche le misurazioni effettuate subito dopo forti sollecitazioni corporee danno luogo a risultati non plausibili. Prendersi una pausa più lunga prima della misurazione.
- Anche un pasto abbondante o il consumo di alcolici determinano risultati non plausibili.

**... un segmento non sempre si illumina oppure non si illumina affatto?**

- Il punto corrispondente presenta un errore. Mettetevi in contatto con il servizio manutenzione.

**... la segnalazione  appare?**

- La tensione della batteria comincia a calare. Dovreste sostituire le batterie nei prossimi giorni.

**... la segnalazione *bAtE* appare?**

- Le batterie sono scariche. Inserite delle batterie nuove.

**... la segnalazione *5t DP* appare?**

- Il carico massimo è stato superato.

## 8. Manutenzione

---

### Sostituzione della batteria

Quando nel display appare la segnalazione  oppure *bAtE*, dovreste sostituire le batterie. Sono necessarie 4 microbatterie, tipo AAA, 1,5 V.

- Rovesciate la bilancia, facendo attenzione, in modo da rendere accessibile il fondo della bilancia (v. fig. 3).
- Premete la chiusura del vano batterie nella direzione indicata dalla scritta in rilievo "Battery" ed aprite il coperchio ribaltandolo.
- Rimuovere le batterie consumate e inserire le nuove batterie nel vano batteria.

**Fate attenzione che la polarità sia giusta.**

- Chiudete il coperchio
- Rovesciate quindi di nuovo la bilancia.

## 9. Specifiche tecniche

---

### Dimensioni

Altezza:	315 mm
Larghezza:	44 mm
Profondità:	300 mm

**Dimensioni delle cifre** 20 mm

**Peso proprio** cirka 1,3 kg

**Campo di temperatura** +10 °C fino a +40 °C

**Portata massima** 150 kg / 330.6 lb / 23:8 st

**Carico minimo** 2 kg / 4.4 lb

### Divisione fine

0 fino a 150 kg	100 g
0 fino a 330.6 lb	0.2 lb

## Range di misurazione

Grasso corporeo

da 4,0 a 80,0% in incrementi di 0,1%

Acqua corporea

da 4,0 a 80,0% in incrementi di 0,1%

## Altezza

da 100 a 220 cm in incrementi da 1 cm

da 39,5 pollici a 86,5 pollici in incrementi di 0,5 pollici

## Alimentazione

Batteria

## Batterie

4 batterie tipo AAA, 1,5 V

## Precisione della pesata

superiore a  $\pm 0,6\%$

# 10. Smaltimento

---

## Smaltimento dell'apparecchio



Non smaltire l'apparecchio con i rifiuti domestici. L'apparecchio deve essere adeguatamente smaltito come rottame elettronico. Rispettare le norme nazionali in materia. Per ulteriori informazioni rivolgersi al nostro Servizio Assistenza all'indirizzo:

**service@seca.com**

## Batterie

Non gettate le batterie usate nei rifiuti domestici. Smaltitele tramite centri di raccolta nelle vostre vicinanze. Nell'acquisto scegliete delle batterie poco inquinanti senza mercurio (Hg), cadmio (Cd) e senza piombo (Pb).

# 11. Garanzia

---

Per difetti che si possono ricondurre ad errori di materiale o di fabbricazione vale un termine di garanzia di due anni a partire dalla consegna. Tutte le parti mobili come, ad esempio, batterie, cavi, alimentatori, accumulatori, ecc, ne sono escluse. Difetti che sono coperti dalla garanzia, verranno eliminati gratuitamente per il cliente contro presentazione della ricevuta d'acquisto. Non è possibile prendere in considerazione altre pretese. I costi del trasporto di andata e di ritorno sono a carico del cliente, se l'apparecchio si trova in un luogo diverso dal domicilio del cliente. Nel caso di danni dovuti al trasporto i diritti di garanzia

si possono far valere solo se per il trasporto si è utilizzato l'imballaggio originale completo e la merce vi è stata fissata in modo conforme allo stato dell'imballaggio originale. Conservate quindi le parti dell'imballaggio.

Non vi è nessuna garanzia, se l'apparecchio è stato aperto da persone, che non sono state esplicitamente autorizzate a ciò dalla seca.

Preghiamo i clienti all'estero di rivolgersi nei casi previsti dalla garanzia direttamente al venditore del rispettivo Paese.





# 1. ¡Le felicitamos!

---

Con la compra de la báscula electrónica para personas **seca 804** ha adquirido Ud. un aparato robusto y de alta precisión. Hace más de 150 años que la empresa seca pone sus experiencias en favor de la salud y, como líder en el mercado, fija siempre nuevas pautas con desarrollos innovadores para pesar y medir en muchos países del mundo.

Aparte de la determinación convencional del peso, la báscula **seca 804** puede determinar también el índice de masa corporal y la composición del cuerpo

(proporción de grasa y agua del tejido corporal). Para ello, una corriente alterna ino- cua e imperceptible es conducida por el cuerpo.

La indicación de peso puede conmutarse entre kilogramos (kg., libras (lb) y stones (st). El peso se determina dentro de pocos segundos.

La báscula está construida de manera es- table y le prestará buenos servicios. Es fá- cil de manejar y la indicación es de fácil lectura.

## 2. Seguridad

---

Antes de utilizar la nueva báscula, tómese algo de tiempo para leer los siguientes avisos de seguridad.

- Seguir los avisos en el manual de ins- trucciones.
- Guardar bien el manual de instruccio- nes y la declaración de conformidad allí incluida.
- No deberá utilizar la báscula si lleva marcapasos, bomba de insulina u otros productos médicos de regulación elec- trónica. Podrían producirse afecciones en el funcionamiento.
- No exponer a la báscula a ninguna hu- medad excesiva.
- No dejarse caer la báscula ni someterla a fuertes golpes.
- Mandar hacer las reparaciones sola- mente a personal autorizado.
- Usar únicamente el tipo indicado de pi- las (véase “Cambio de pilas” en la pagina 47).

## 3. Preparativos...

---

### Desempaquetar

Quitar todo el embalaje y colocar la báscula sobre una base segura y plana.

## Abastecimiento de corriente

El abastecimiento de corriente de la báscula es exclusivamente por pilas.

El display LC consume muy poca energía – con un juego de pilas son posibles 8.000 pesadas. Si aparece en el display la indicación  o **bAtt**, deben cambiarse las pilas. Necesitará 4 micro-pilas, tipo AAA, de 1,5 voltios.

Encontrará todas las figuras delante en la parte desplegable.

- Girar la báscula con cuidado a un lado siendo accesible el fondo de la báscula (vea la fig. 3).
- Apretar el cierre del compartimento de pilas en dirección de la impresión “Battery” y levantar la tapa.
- Introduzca nuevas pilas en el compartimiento de pilas.

### Observar la polarización correcta.

- Cerrar la tapa.
- Girar de nuevo la báscula.

## Cambio de la indicación de peso

La visualización de peso puede conmutarse entre kilogramos (kg.) y libras (lb.) o kilogramos (kg.) y stones (st) (vea la fig. 2). Después de la nueva conexión, la medición se efectuará con la unidad de peso modificada.

# 4. Colocación y nivelación de la báscula

---

- Colocar la báscula sobre una base segura.
- Cuidar de que la báscula sólo tenga contacto con el suelo con las patas. La báscula no debe apoyarse en ningún otro sitio.
- Si los desniveles del suelo alcanzan la base de la báscula (p. ej., alto rizo de la alfombra), inserte las patas para alfombras suministradas (vea la fig. 5).

# 5. Manejo

---

## Pesaje simple

- Pise ligeramente sobre la báscula. El interruptor de vibraciones conecta la báscula (vea la fig. 4).

En el visualizador aparecen sucesivamente **SECA**, **88888** y **0.00**. Después la báscula se repone automáticamente a cero, quedando lista para el servicio.

- Conmutar la visualización de peso, si fuera necesario (ver más abajo).
- Cargar la báscula y permanecer tranquilo.

Después de determinar el peso, la báscula intenta efectuar también la medición de la composición corporal, lo que se detecta mediante el símbolo itinerante . Simplemente podrá abandonar la báscula (la báscula indicará brevemente un mensaje de error).

- Lea el peso en la indicación digital.
- Cuando se sobrecargue la báscula más de 150 kg. ó 330.6 lb. en el visualizador aparece **StOP**.

## Desconexión automática /ahorro de energía

La báscula se desconecta automáticamente después de 20 segundos.

## Pesaje con IMC, medición de grasa y agua corporal

La báscula **seca 804** puede determinar, aparte del peso, también los siguientes datos corporales: el índice de masa corporal, la proporción de grasa y agua corporal. Para ello, una corriente eléctrica alterna inocua e imperceptible es conducida por el cuerpo y los valores medidos son clasificados por medio de peso, sexo, estatura y talla. Estos datos se tienen que introducir previamente en la báscula (véase “Memorización de los datos personales” en la página 42).

Para que sus valores se determinen correctamente y también de manera comparable entre sí durante varios días, observe las siguientes indicaciones:

- Deberá efectuar la medición descalzo, ya que, de lo contrario, no existe suficiente contacto con los sensores (en ese caso aparecerá **Err 2** en el display). En caso de tener una piel seca, humedezca ligeramente los pies para aumentar la conductividad.
- Permanezca durante la medición lo más quieto posible.
- A ser posible, coloque ambos pies completamente sobre los sensores (vea la fig. 6).
- Indique su talla lo más precisa posible. ¡Un error de sólo 2,5 cm conduce ya a una diferencia de 1 litro de agua corporal en el cálculo!
- Efectúe las mediciones a ser posible cada día a la misma hora y en las mismas condiciones, p. ej., 15 minutos después de levantarse. Las mediciones inmediatamente después de dormir conducen a resultados no plausibles, ya que el agua corporal está distribuida de otra forma durante el sueño.
- Las mediciones inmediatamente después de intensos esfuerzos físicos conducen también a resultados no plausibles. Guarde un descanso prolongado antes de la medición (aprox. 2 a 3 horas).
- Una gran comida o el consumo de alcohol también conducen a resultados no plausibles.
- En los siguientes casos no es posible realizar mediciones exactas con la báscula **seca 804**: durante el embarazo o cuando su cuerpo contenga implantes médicos, como, p. ej., articulaciones artificiales, placas metálicas o tornillos. En este caso tendrá que solicitar a su médico que le haga un análisis de diagnóstico diferencial, para determinar resultados correctos.

## Memorización de los datos personales

La báscula **seca 804** puede memorizar los datos de hasta cuatro personas distintas. Adicionalmente es posible efectuar una medición en el llamado modo de invitado (véase “Medición en el modo de invitado” en la página 44). Las cuatro memorias personales se asignan respectivamente a una de las teclas **MENU**, **▲**, **▼** o **SET** y tendrán que seleccionarse posteriormente al iniciar la báscula a través de estas teclas.

- Inicie la báscula con una de las cuatro teclas **MENU**, **▲**, **▼** o **SET**, a cuyas memorias se pretenden asignar los datos personales. En el visualizador aparecen sucesivamente **SECA**, **88888** y **000**. Después la báscula se repone automáticamente a cero, quedando lista para el servicio. En la indicación aparecerá también el símbolo de la memoria personal seleccionada, p. ej. **A**.
- Mantenga la tecla **MENU** presionada hasta que aparezca en el display **HEIGHT**.

En el display aparecerá la talla introducida por última vez.

- Podrá modificar el valor con los cursores ▲ y ▼ en intervalos conforme a la distribución de la indicación.

- Una vez configurado el valor correcto, presione brevemente la tecla **SET**.

Aparecerá el menú para el sexo y la estatura.

- Seleccione con los cursores ▲ y ▼ su sexo y la estatura:

MALE NORMAL: estatura masculina normal (máximo 2 veces por semana deporte durante 30 minutos),

FEMALE NORMAL: estatura femenina normal (máximo 2 veces por semana deporte durante 30 minutos),

MALE ATHLETIC: masculino, deportista, FEMALE ATHLETIC: femenino, deportista.

- Confirme su selección presionando brevemente la tecla **SET**.

Aparecerá el menú para la introducción de la edad.

- Podrá aumentar o reducir el valor con los cursores ▲ y ▼.

- Una vez configurado el valor correcto, presione brevemente la tecla **SET**.

Con ello queda terminada la introducción de los datos personales de una persona.

## Medición con detección automática de la persona

La báscula **seca 804** puede detectar mediante el peso, si la persona situada en la báscula corresponde a los valores memorizados en una de las cuatro memorias personales. De esta forma no hay que agacharse cada vez para iniciar la báscula con una de las teclas. El peso medido es comparado con los pesos memorizados y si se sitúa dentro de un determinado rango de tolerancia, es asignado a la correspondiente memoria personal. El peso actual es memorizado nuevamente y se toma como base para las próximas mediciones. De esta forma, la báscula estará siempre actualizada, cuando, p. ej., debido a una dieta pierda peso continuamente.

### Aviso:

Si pisa por primera vez la báscula después de memorizar sus datos personales, deberá iniciarla primero con la tecla asignada a sus datos. De esta forma, la báscula podrá asignar su peso a sus datos personales.

- Pise ligeramente sobre la báscula. El interruptor de vibraciones conecta la báscula.

En el visualizador aparecen sucesivamente **SECA**, **BBBBB** y **0.0**. Después la báscula se repone automáticamente a cero, quedando lista para el servicio.

- Pise la báscula descalzo y permanezca quieto (vea la fig. 6).

La báscula determinará su peso e iniciará a continuación la medición de la resistencia eléctrica de su tejido corporal. Durante la medición, el símbolo **■** recorrerá el display.

- Después de la medición, la báscula comparará el peso medido con los pesos memorizados. Si no es posible efectuar una asignación clara, destella-

rán en el display todos los símbolos de las memorias personales cuyos pesos están situados cerca del peso medido.

- Si su báscula no pudiera asignar claramente su peso, presione ahora la tecla a la que se le asignaron sus datos personales (**MENU**, **▲**, **▼** o **SET**).

- Después de la correcta medición, en el display se presentarán tres veces seguidas los valores del índice de masa corporal, y el contenido de grasa y agua corporal. A continuación, la báscula se desconectará.

- Compare ahora sus valores con las categorías en las páginas 45 y 45.

## Aviso:

Si su peso determinado se sitúa cerca del peso memorizado de otra persona, podría darse el caso de que sus valores de medición se asignen a otra memoria personal. Compruebe durante la medición si aparece el símbolo correcto de la memoria personal. Si fuera necesario y la detección automática de la persona no funcionara, inicie la báscula antes de la medición con la tecla **MENU**, **▲**, **▼** o **SET** asignada a su memoria personal.

## Medición en el modo de invitado

Cuando ya están todas las memorias personales ocupadas o si desea determinar sólo una vez para otra persona los valores para el índice de masa corporal y contenido de grasa y agua corporal, podrá efectuar la medición en el llamado modo de invitado:

- Inicie la báscula presionando al mismo tiempo los pulsadores **MENU** y **SET**. En el visualizador aparecen sucesivamente **SECA**, **88888** y **000**. A continuación, la báscula es situada automáticamente en cero y en la indicación aparece **GUEST**.
- Mantenga la tecla **MENU** presionado hasta que aparezca en el display **HEIGHT**. En el display aparecerá la talla introducida por última vez.
- Podrá modificar el valor con los cursores **▲** y **▼** en intervalos conforme a la distribución de la indicación.
- Una vez configurado el valor correcto, presione brevemente la tecla **SET**. Aparecerá el menú para el sexo y la estatura.
- Seleccione con los cursores **▲** y **▼** su sexo y la estatura:  
MALE NORMAL: estatura masculina normal (máximo 2 veces por semana deporte durante 30 minutos),  
FEMALE NORMAL: estatura femenina normal (máximo 2 veces por semana deporte durante 30 minutos),  
MALE ATHLETIC: masculino, deportista,  
FEMALE ATHLETIC: femenino, deportista.
- Confirme su selección presionando brevemente la tecla **SET**. Aparecerá el menú para la introducción de la edad.
- Podrá aumentar o reducir el valor con los cursores **▲** y **▼**.
- Una vez configurado el valor correcto, presione brevemente la tecla **SET**. Con ello queda terminada la introducción de los datos personales de una persona.
- Pise la báscula descalzo y permanezca quieto (vea la fig. 6). La báscula determinará su peso e iniciará a continuación la medición de la resistencia eléctrica de su tejido corporal. Durante la medición, el símbolo **□** recorrerá el display.
- Después de la correcta medición, en el display se presentarán tres veces seguidas los valores del índice de masa corporal, y el contenido de grasa y agua corporal. A continuación, la báscula se desconectará.
- Compare ahora sus valores con las categorías en las páginas 45 y 45.

## Evaluación de los valores de medición de grasa y agua corporal

Las proporciones del peso corporal de grasa y agua corporal en porcentaje indicadas a continuación son valores orientativos de la Organización Mundial de la Salud (OMS).

### Grasa corporal:

Mujeres				
Edad	Falta de peso	Zona sana	Sobrepeso	Adipositas
20 – 40 años	por debajo del 21%	21 – 33%	33 – 39%	por encima del 39%
41 – 60 años	por debajo del 23%	23 – 35%	35 – 40%	por encima del 40%
61 – 79 años	por debajo del 24%	24 – 36%	36 – 42%	por encima del 42%

Hombres				
Edad	Falta de peso	Zona sana	Sobrepeso	Adipositas
20 – 40 años	por debajo del 8%	8 – 19%	19 – 25%	por encima del 25%
41 – 60 años	por debajo del 11%	11 – 22%	22 – 27%	por encima del 27%
61 – 79 años	por debajo del 13%	13 – 25%	25 – 30%	por encima del 30%

### Agua corporal

Mujeres	50 – 55%
Hombres	60 – 65%
Niños	65 – 75%

### Avisos:

En el caso de personas con una elevada proporción de grasa corporal, la proporción de agua corporal se sitúa muy frecuentemente por debajo de los valores orientativos de la OMS. En el caso de los deportistas con poca grasa corporal y mucha masa muscular, frecuentemente se observa un exceso de los valores orientativos. En un recién nacido, el agua representa el 75 % del peso corporal. La proporción desciende después hasta el final del período de crecimiento al 65 % y alcanza en la vejez solamente el 55%. (Fuente: Schmidt, Thews, *Physiologie des Menschen*, 25ª edición, editorial Springer en Berlin y Heidelberg, 1993).

Con los valores medidos, únicamente obtendrá indicaciones sobre posibles irregularidades en la administración del agua y de la grasa en el cuerpo. La precisión de la medición depende de distintos factores de influencia. Si observara diferencias con los valores normalizados, solicite un análisis de diagnóstico diferencial de su médico.

## Valoración del Índice de Masa Corporal en adultos:

Comprobar el valor calculado con las categorías indicadas a continuación, que corresponden a las utilizadas por la OMS 2000.

- **BMI menos de 18,5:**

Atención, el paciente pesa muy poco. Podría darse una tendencia a la desnutrición. Se recomienda aumentar de peso para mejorar el estado de salud y el rendimiento. En caso de duda consulte a un especialista.

- **BMI entre 18,5 y 24,9:**

El peso del paciente es normal. Puede seguir con este peso.

- **BMI entre 25 y 30 (Preadipositas):**

El paciente tiene un ligero a medio exceso de peso. Debería reducir el peso, si estuviera enfermo (p. ej. diabetes, tensión alta, gota, hiperlipidemias).

- **BMI mayor de 30:**

Se recomienda urgentemente adelgazar. Se cargan el metabolismo, la circulación sanguínea y los huesos. Se recomienda una dieta consecuente, mucho movimiento y entrenamiento. En caso de duda consulte a un especialista.

## 6. Limpieza

---

Limpiar el motas y la carcasa, según fuera preciso, con un detergente doméstico corriente o con un desinfectante. Respetar las instrucciones del fabricante.

No usar en ningún caso detergentes agresivos, alcohol, bencina o similares para limpiar. Tales agentes pueden deteriorar las superficies.

## 7. ¿Qué hacer cuando...

---

### ... no aparece ninguna indicación de peso?

- ¿Está conectada la báscula?
- Controlar las pilas.

### ... antes de pesar no aparece .

- Arrancar de nuevo la báscula después de la desconexión automática – la báscula no debe estar cargada – y ahora tocar el suelo con los pies.

### ... al medir el contenido de grasa y agua corporal aparece ?

- Deberá realizar la medición descalzo, de lo contrario no se garantiza el suficiente contacto con los sensores. En caso de tener una piel seca, humedezca ligeramente los pies para aumentar la conductividad.

### ... los valores del contenido de grasa y agua corporal difieren mucho de los valores normalizados?

- Permanezca durante la medición lo más quieto posible.
- A ser posible, coloque ambos pies completamente sobre los sensores (vea la fig. 6).
- ¿Ha introducido correctamente su talla?
- En los siguientes casos, la medición ofrecerá resultados no plausibles: durante el embarazo o cuando su cuerpo contenga implantes médicos, como, p. ej., articulaciones artificiales, placas metálicas o tornillos. En este caso tendrá que solicitar a su médico que le haga un análisis de diagnóstico diferencial, para determinar resultados correctos.
- Las personas con una elevada proporción de grasa corporal, frecuentemente tienen una proporción de agua corporal inferior a la media.
- En el caso de personas muy deportistas con poca grasa corporal y mucha masa muscular, frecuentemente se observa un exceso de los valores orientativos. Seleccione en este caso la opción Athletic para su estatura.



### ... los valores para el contenido de grasa y agua corporal difieren mucho entre las distintas mediciones?

- Efectúe las mediciones a ser posible cada día a la misma hora y en las mismas condiciones, p. ej., 15 minutos después de levantarse.
- Las mediciones inmediatamente después de dormir conducen a resultados no plausibles, ya que el agua corporal está distribuida de otra forma durante el sueño.
- Las mediciones inmediatamente después de intensos esfuerzos físicos conducen también a resultados no plausibles. Guarde un descanso prolongado antes de la medición.
- Una gran comida o el consumo de alcohol también conducen a resultados no plausibles.

### ... un segmento luce permanentemente o está apagado?

- El punto correspondiente tiene un fallo. Llamar al servicio técnico.

### ... en el visualizador aparece ?

- Se acaba la tensión de pilas. Debe cambiarlas en los próximos días.

### ... el visualizador muestra **bAŁŁ** ?

- Las pilas están vacías. Colocar nuevas pilas.

### ... el visualizador muestra **5ŁOP** ?

- La báscula está sobrecargada.

## 8. Mantenimiento

---

### Cambio de pilas

Si aparece en el display la indicación  o **bAŁŁ**, deben cambiarse las pilas. Necesitará 4 micro-pilas, tipo AAA, de 1,5 voltios.

- Girar la báscula con cuidado a un lado siendo accesible el fondo de la báscula (vea la fig. 3).
- Apretar el cierre del compartimento de pilas en dirección de la impresión "Battery" y levantar la tapa.
- Retire las pilas gastadas e introduzca nuevas pilas en el compartimento.

#### Observar la polarización correcta.

- Cerrar la tapa.
- Girar de nuevo la báscula.

## 9. Datos técnicos

---

#### Medidas:

Fondo: 315 mm

Anchura: 44 mm

Altura: 300 mm

Tamaño de cifras: 20 mm

Tara: aprox. 1,3 kg.

Gama de temperatura: +10 °C hasta +40 °C

Carga máxima: 150 kg / 330.6 lb / 23:8 st

<b>Carga mínima</b>	2 kg / 4.4 lb
<b>División de precisión</b>	
0 hasta 150 kg:	100 g
0 hasta 330.6 lb:	0.2 lb
<b>Rangos de medición</b>	
Grasa corporal	4,0 al 80,0 % en intervalos de 0,1 %
Agua corporal	4,0 al 80,0 % en intervalos de 0,1 %
<b>Talla</b>	100 a 220 cm en intervalos de 1 cm
	39,5 pulgadas hasta 86,5 pulgadas en intervalos de 0,5 pulgadas
<b>Abastecimiento de corriente</b>	pila
<b>Pilas</b>	4 type AAA 1.5 V pilas
<b>Precisión del pesaje</b>	mejor de $\pm 0,6\%$

## 10. Eliminación

---

### Eliminación del aparato



No elimine el aparato a través de la basura doméstica. El aparato debe eliminarse de forma apropiada como residuo electrónico. Observe las correspondientes disposiciones nacionales. Para más información, diríjase a nuestro servicio técnico a través de:

**service@seca.com**

### Pilas

No tire las pilas al cubo de la basura. Elimine las pilas en los puntos de recogida más cerca de su casa. Compre pilas sin mercurio (Hg), cadmio (Cd) y sin plomo (Pb).

## 11. Garantía

---

Garantizamos 2 años de garantía a partir de la fecha de entrega por los fallos debidos a fallos de material o de fabricación. Se excluyen todas las piezas móviles como p. ej. pilas, cables, equipos de alimentación, acumuladores, etc. Los fallos que recaigan durante el periodo de garantía se subsanarán gratis presentando el recibo de compra. Otros derechos no pueden tenerse en consideración. El transporte de ida y vuelta corre a cargo del cliente, si el aparato se encuentra en otro lugar de la sede del cliente.

Sólo se concederán derechos de garantía en casos de daños de transporte, si en el transporte se usó el embalaje original y la mercancía se aseguró y sujetó tal como en su estado original.

La garantía caduca si el aparato es abierto por personas que no han sido autorizadas expresamente para ello por seca.

Rogamos a los clientes extranjeros que se dirijan ante un caso de garantía al vendedor del país respectivo.



# 1. Hjertelig tillykke!

---

Med den elektroniske personvægt **seca 804** har De købt et præcist og samtidig holdbart apparat.

I mere end 150 år har seca brugt sin erfaring for at tjene sundheden og er som markedsfører i mange af verdens lande igen og igen foregangsmand med nye udviklinger til vejning og måling.

Udover den almindelige brug af vægten kan **seca 804** også beregne body-mass-indekset og legemets sammensætning (andelen af fedt og vand i legemets væv). Hertil ledes en umærkelig, uskadelig vekselstrøm gennem kroppen.

Vægten er bygget særdeles stabilt og vil tjene Dem trofast i lang tid. Den er let at betjene, og det store display er let læseligt.

## 2. Sikkerhed

---

Inden De tager den nye vægt i brug, bedes De bruge lidt tid på at læse de nedenstående sikkerhedshenvisninger igennem.

- Overhold henvisningerne i brugsanvisningen.
- Opbevar betjeningsvejledningen og den deri indeholdte overensstemmel-sesattest godt.
- De må ikke bruge vægten, hvis De har en pacemaker, en insulinpumpe eller andre elektronisk styrede medicinprodukter. Der kan opstå uventede funktionsforstyrrelser.
- Udsæt aldrig vægten for en for høj fugtighed.
- De må ikke lade vægten falde, og den må ikke udsættes for kraftige stød.
- Lad altid kun reparationer udføre af autoriserede personer.
- Benyt altid kun den angivne batteritype (se „Batterier” på side 58).

## 3. Inden De går i gang...

---

### Udpakning

Fjern emballagen og opstil vægten på en solid, plan undergrund.

## Strømforsyning

Vægtens strømforsyning foregår udelukkende over batterier.

LC-displayet har et lavt strømforbrug – med et sæt batterier kan man foretage 8.000 vejninger. Hvis visningen  eller **bAET** vises på displayet, skal De udskifte batterierne. De skal bruge 4 mikro-batterier, type AAA, 1,5 volt.

Alle illustrationer finder De foran på foldeudsidene.

- Drej forsigtigt vægten om, så vægtens bund er tilgængelig (se ill. **3**).
- Tryk lukningen til batterirummet i retning af markeringen „Battery“ og klap dækslet op.
- Læg de nye batterier ind i batterirummet.

### Sørg for den rigtige polaritet.

- Luk dækslet.
- Vend derefter vægten om igen.

## Skift af vægtvisningen

Vægtvisningen kan skiftes om mellem kilogram (kg) og pounds (lb) eller kilogram (kg) og stones (st) (se ill. **2**). Nach dem erneuten Anschalten wird die Messung in der geänderten Gewichtseinheit vorgenommen.

## 4. Opstilling og tilretning af vægten

---

- Stil vægten på en solid undergrund.
- Sørg for, at vægten kun har gulvkontakt med fødderne. Vægten må ikke ligge mod nogen steder.
- Hvis vægtens bund kommer i berøring med ujævnheder i gulvet (f.eks. høj tæppeeluv), sætter De de medleverede tæppefødder på (se ill. **5**).

## 5. Betjening

---

### Simpel vejning

- Træd let på vægten (se ill. **4**). Vibrationsafbryderen starter vægten. På displayet vises efter hinanden **SECR**, **88888** og **0.0**. Derefter står vægten automatisk på nul og er parat til brug.
- Skift i givet fald vægtvisningen (se „Skift af vægtvisningen“ på side 51).
- Gå op på vægten og bliv stående roligt. Når vægten er fastslået, prøver vægten også at gennemføre en måling af legemets sammensætning. Det kan ses ved, at symbolet  vandrer hen over displayet. Nu kan De ganske enkelt stå ned fra vægten (vægten viser så kort en fejlmelding).
- Aflæs vægtræsultatet på det digitale display.
- Hvis vægten belastes med mere end 150 kg eller 330.6 lb, viser displayet **SEOP**.

### Automatisk slukning/strømsparemodus

Vægten slukkes automatisk efter 20 sekunder.

## Vejning med BMI, måling af legemets fedt og vand

Udover vægten kan **seca 804** også finde frem til følgende legemsdata: body-mass-indekset, legemets andel af fedt og vand. Hertil ledes en umærkelig, uskadelig vekselstrøm gennem kroppen, og de målte værdier tilordnes ved hjælp af vægt, køn, statur og legemshøjde. Disse data skal forinden indlæses i vægten (se „Gemning af de personlige data” på side 52).

For at Deres værdier skal være rigtige og også kunne sammenlignes over flere dage, bedes De overholde følgende henvisninger:

- De skal foretage målingen barfodet, da en tilstrækkelig kontakt med sensorerne ellers ikke er sikret (i så fald vises **Err 2** på displayet). Hvis De har meget tør hud, skal De fugte fødderne en smule for at øge ledningsevnen.
- Stå så roligt som muligt under målingen.
- Stil så vidt muligt begge fødder fuldstændigt på sensorerne (se ill. **6**).
- Angiv Deres legemshøjde så nøjagtigt som muligt. Allerede en fejl på blot 2,5 cm fører til en afvigelse på 1 liter legemsvand ved beregningen!
- Gennemfør helst målingerne hver dag på samme tidspunkt og ved ens betingelser, f.eks. 15 minutter efter De er stået op. Målinger direkte efter søvnen fører til usandsynlige resultater, fordi legemets vand er fordelt anderledes, når De sover.
- Målinger direkte efter større legemlige belastninger medfører også usandsynlige resultater. Hold en længere pause inden målingen (ca. 2 til 3 timer).
- Et større måltid eller nydelsen af alkohol medfører ligeledes usandsynlige resultater.
- I følgende tilfælde kan der ikke foretages nogen nøjagtig måling med **seca 804**: under graviditet, eller hvis Deres legeme indeholder medicinske implantater, f.eks. kunstige led, metalplader eller skruer. Lad i disse tilfælde en differentialdiagnostisk undersøgelse foretage hos lægen for at finde frem til korrekte resultater.

## Gemning af de personlige data

**seca 804** kan gemme de personlige data af op til fire forskellige personer. Desuden er det muligt at foretage en måling i den såkaldte gæste-modus (se „Måling i gæste-modus” på side 54). De fire personhukommelser tilordnes herved hver én af de fire taster **MENU**, **▲**, **▼** eller **SET** og skal senere vælges via disse taster, når vægten startes.

- Start vægten med én af de fire taster **MENU**, **▲**, **▼** eller **SET**, som De vil tilordne de personlige data til. På displayet vises efter hinanden **SECA**, **88888** og **00**. Derefter står vægten automatisk på nul og er parat til brug. På displayet vises ligeledes symbolet for den valgte personhukommelse, f.eks. **1**.
- Hold tasten **MENU** trykket nede så længe, til der på displayet indblændes **HEIGHT**. På displayet ser De den sidst indstillede legemshøjde.
- De kan ændre værdien med piletasterne **▲** og **▼** i trin i overensstemmelse med visningens deling.
- Når den rigtige værdi er indstillet, trykkes kort på tasten **SET**. Så vises menuen for køn og legemsbygning.
- Med piletasterne **▲** og **▼** vælger De Deres køn og Deres legemsbygning: **MALE NORMAL**: mand, normal statur (maksimal 2x om ugen sport i 30 minutter), **FEMALE NORMAL**: kvinde, normal statur (maksimal 2x om ugen sport i 30 minutter), **MALE ATHLETIC**: mand, sportlig, **FEMALE ATHLETIC**: kvinde, sportlig.
- Bekræft valget ved kort at trykke på tasten **SET**.

- Så vises menuen til indlæsning af alderen.
- De kan forøge eller reducere værdien med piletasterne ▲ og ▼.
- Når den rigtige værdi er indstillet, trykkes kort på tasten **SET**. Nu er indlæsningen af de personlige data for en person afsluttet.

## Måling med automatisk personregistrering

Ved hjælp af vægten kan **seca 804** fastslå, om den person, som står på vægten, passer til de værdier, som er gemt i en af de fire personhukommelser. Så behøver man ikke at bukke sig hver gang for at starte vægten med en af tasterne. Herved sammenlignes den målte vægt med de gemte vægte, og hvis denne ligger inden for et bestemt toleranceområde, bliver den tilordnet den tilsvarende personhukommelse. Så gemmes den aktuelle vægt på ny og bruges som grundlag for de næste målinger. Derved er vægten altid up to date, hvis De f.eks. på grund af en diæt hele tiden taber i vægt.

### Henvisning:

Når De første gang står op på vægten efter at have gemt Deres personlige data, skal De først starte vægten med den tast, som er tilordnet Deres data. Så kan vægten tilordne Deres vægt til Deres personlige data.

- Træd let på vægten. Vibrationsafbryderen starter vægten.  
På displayet vises efter hinanden **SECA**, **88888** og **0.0**. Derefter står vægten automatisk på nul og er parat til brug.
- Stå barfodet op på vægten og stå roligt (se ill. 6).  
Vægten fastslår Deres vægt og starter derefter målingen af den elektriske modstand i Deres legemes væv. Under målingen vandrer symbolet **■** hen over displayet.
- Efter målingen sammenligner vægten den målte vægt med de gemte vægte. Hvis en tilordning ikke er entydigt mulig, blinker på displayet alle de personhukommelses-symboler, hvis gemte vægt ligger tæt på den målte vægt.
- Hvis vægten ikke kan tilordne Deres vægtværdi entydigt, skal De nu trykke på den tast, som er tilordnet Deres personlige data (**MENU**, **▲**, **▼** eller **SET**).
- Efter en velgennemført måling indblændes tre gange efter hinanden værdierne for BMI, legemets indhold af fedt og vand på displayet. Derefter slukker vægten.
- Sammenlign Deres værdier med kategorierne på side 54 og side 55.

### Henvisning:

Hvis Deres fastslåede vægt ligger tæt på den værdi, som er gemt for en anden person, kan det være, at Deres målte værdier tilordnes til en anden personhukommelse. Kontroller under målingen, om det er det rigtige personhukommelses-symbol, som vises. Start i givet fald vægten inden målingen med den tast **MENU**, **▲**, **▼** eller **SET**, som er tilordnet Deres personhukommelse, hvis den automatiske personregistrering ikke skulle fungere.

## Måling i gæste-modus

Hvis alle personhukommelser allerede er optaget, eller hvis De en gang vil fastslå værdierne for BMI, indhold af legemets fedt og vand for en anden person, kan De foretage målingen i den såkaldte gæste-modus:

- Start vægten ved at trykke på tasterne **MENU** og **SET** samtidig.  
På displayet vises efter hinanden **SECA**, **88888** og **0.0**. Derefter nulstilles vægten automatisk, og på displayet står GUEST.
- Hold tasten **MENU** trykket nede så længe, til der på displayet indblændes HEIGHT.  
På displayet ser De den sidst indstillede legemshøjde.
- De kan ændre værdien med piletasterne **▲** og **▼** i trin i overensstemmelse med visningens deling.
- Når den rigtige værdi er indstillet, trykkes kort på tasten **SET**.  
Så vises menuen for køn og legemsbygning.
- Med piletasterne **▲** og **▼** vælger De Deres køn og Deres legemsbygning:  
MALE NORMAL: mand, normal statur (maksimal 2x om ugen sport i 30 minutter),  
FEMALE NORMAL: kvinde, normal statur (maksimal 2x om ugen sport i 30 minutter),  
MALE ATHLETIC: mand, sportlig,  
FEMALE ATHLETIC: kvinde, sportlig.
- Bekræft valget ved kort at trykke på tasten **SET**.  
Så vises menuen til indlæsning af alderen.
- De kan forøge eller reducere værdien med piletasterne **▲** og **▼**.
- Når den rigtige værdi er indstillet, trykkes kort på tasten **SET**.  
Nu er indlæsningen af de personlige data for en person afsluttet.
- Stå barfodet op på vægten og stå roligt (se ill. 6).  
Vægten fastslår Deres vægt og starter derefter målingen af den elektriske modstand i Deres legemes væv. Under målingen vandrer symbolet **■** hen over displayet.
- Efter en velgennemført måling indblændes tre gange efter hinanden værdierne for BMI, legemets indhold af fedt og vand på displayet. Derefter slukker vægten.
- Sammenlign Deres værdier med kategorierne på side 54 og side 55.

## Udnyttelse af måleværdierne for legemets fedt og vand

De i det følgende angivne procentuelle andele af legemsfedt og legemsvand i legemets vægt er vejledende værdier fra Verdenssundhedsorganisationen (WHO).

### Legemets fedt:

Kvinder				
Alder	Undervægt	Sundt område	Overvægt	Adipositas
20 – 40 år	under 21%	21 – 33%	33 – 39%	over 39%
41 – 60 år	under 23%	23 – 35%	35 – 40%	over 40%
61 – 79 år	under 24%	24 – 36%	36 – 42%	over 42%

Mænd				
Alder	Undervægt	Sundt område	Overvægt	Adipositas
20 – 40 år	under 8%	8 – 19%	19 – 25%	over 25%
41 – 60 år	under 11%	11 – 22%	22 – 27%	over 27%
61 – 79 år	under 13%	13 – 25%	25 – 30%	over 30%



## Legemets vand

Kvinder	50 – 55%
Mænd	60 – 65%
Barn	65 – 75%

### Henvisninger:

Ved personer med høj andel af fedt i legemet ligger andelen af vand i legemet ofte under de vejledende værdier fra WHO. Ved sportsfolk med lidt legemsfedt og meget muskelmasse kan man ofte fastslå en overskridelse af de vejledende værdier. Ved et spædbarn udgør vandet 75% af legemets vægt. Andelen falder så til slutningen af vækstperioden til 65% og er i en høj alder kun 55% (Kilde: Schmidt, Thews, Physiologie des Menschen (Menneskets fysiologi), 25. oplag, forlag: Springer-Verlag i Berlin og Heidelberg, 1993).

Med de målte værdier får De kun henvisninger om mulige uregelmæssigheder i Deres legemes vand- og fedtmængder. Målingens nøjagtighed afhænger af forskellige indflydelsesfaktorer. Skulle De fastslå afvigelser fra de normale værdier, skal De lade foretage en differentialdiagnostisk undersøgelse hos lægen.

## Udnyttelsen af body-mass-index for voksne:

Sammenlign den beregnede vægt med de kategorier, som er angivet nedenfor, som svarer til dem, der benyttes af WHO, 2000.

- **BMI under 18,5:**

Pas på, patienten vejer for lidt. Der kan foreligge en tendens til anoreksi. En vægtstigning kan anbefales for at forbedre patientens velbefindende og ydedygtighed. I tvivlstilfælde bør man konsultere en speciallæge.

- **BMI mellem 18,5 og 24,9:**

Patienten har normal vægt. Han må blive, som han er.

- **BMI mellem 25 og 30 (Præadipositas):**

Patienten har let til middel overvægt. Han bør reducere sin vægt, hvis der allerede foreligger en sygdom (f.eks. diabetes, for højt blodtryk, gigt, fedtstofskiftesygdomme).

- **BMI over 30:**

En vægtreduktion er meget nødvendig. Stofskifte, kredsløb og knogler bliver belastet. Der anbefales en konsekvent diæt, meget motion og adfærdstræning. I tvivlstilfælde bør man konsultere en speciallæge.

## 6. Rengøring

---

Rengør efter behov vejepladen og huset med et husholdningsrengøringsmiddel eller et almindeligt desinfektionsmiddel. Overhold producentens henvisninger.

Undlad at benytte skurende eller stærke rensmidler, alkohol, benzin eller lignende til rengøringen. Sådanne midler kunne beskadige overfladerne.

## 7. Hvad skal man gøre, hvis...

---

### ... der ikke vises nogen vægtværdi ved belastning?

- Er der tændt for vægten?
- Kontroller batterierne.

### ... der inden vejningen ikke vises 00?

- Start vægten igen efter den automatiske frakobling – og den må kun berøre gulvet med fødderne.

### ... der ved målingen af legemets indhold af fedt og vand vises Err 2?

- De skal foretage målingen barfodet, da der ellers ikke kan sikres nogen tilstrækkelig kontakt med sensorerne. Hvis De har meget tør hud, skal De fugte fødderne en smule for at øge ledningsevnen.

### ... hvis værdierne for legemets indhold af fedt og vand afviger stærkt fra de normale værdier?

- Stå så roligt som muligt under målingen.
- Stil så vidt muligt begge fødder fuldstændigt på sensorerne (se ill. 6).
- Har De indlæst Deres legemshøjde rigtigt?
- I følgende tilfælde giver målingen usandsynlige resultater: under graviditet, eller hvis Deres legeme indeholder medicinske implantater, f.eks. kunstige led, metalplader eller skruer. Lad i disse tilfælde en differentialdiagnostisk undersøgelse foretage hos lægen for at finde frem til korrekte resultater.
- Personer med en høj andel af legemsfedt har meget ofte en andel af legemsvand under gennemsnittet. Ved meget sportslige personer med lidt legemsfedt og meget muskelmasse kan man ofte fastslå en overskridelse af de vejledende værdier. Vælg i så fald optionen Athletic for Deres legemsbygning.

### ... hvis værdierne for legemets indhold af fedt og vand afviger stærkt ved forskellige målinger?

- Gennemfør helst målingerne hver dag på samme tidspunkt og ved ens betingelser, f.eks. 15 minutter efter De er stået op.
- Målinger direkte efter søvnen fører til usandsynlige resultater, fordi legemets vand er fordelt anderledes, når De sover.
- Målinger direkte efter større legemlige belastninger medfører også usandsynlige resultater. Hold en længere pause inden målingen.
- Et større måltid eller nydelsen af alkohol medfører ligeledes usandsynlige resultater.

### ... et segment hele tiden eller slet ikke lyser?

- Det pågældende sted markerer en fejl. Underret servicetjenesten.

### ... visningen vises?

- Batterispændingen er ved at være for lav. De bør udskifte batterierne i løbet af de næste dage.

### ... visningen *bAŁŁ* vises?

- Batterierne er brugt op. Indsæt nye batterier.

### ... visningen *5ŁŲP* vises?

- Den tilladte max. vægt er overskredet.

## 8. Vedligeholdelse

---

### Udskiftning af batterierne

Hvis visningen  eller *bAŁŁ* vises på displayet, skal De udskifte batterierne. De skal bruge 4 mikro-batterier, type AAA, 1,5 volt.

- Drej forsigtigt vægten om, så vægtens bund er tilgængelig (se ill. 3).
- Tryk lukningen til batterirummet i retning af markeringen „Battery“ og klap dækslet op.

- Tag de brugte batterier ud og sæt nye batterier ind i batterirummet.

#### Sørg for den rigtige polaritet.

- Luk dækslet.
- Vend derefter vægten om igen.

## 9. Tekniske data

---

### Mål

Bredde: 315 mm

Højde: 44 mm

Dybde: 300 mm

**Cifferstørrelse** 20 mm

**Egenvægt** ca. 1,3 kg

**Temperaturområde** +10 °C til +40 °C

**Max. last** 150 kg / 330.6 lb / 23:8 st

**Min. last** 2 kg / 4.4 lb

### Finindstilling

0 indtil 150 kg: 100 g

0 indtil 330.6 lb: 0.2 lb

### Måleområder

Legemsfedt 4,0 til 80,0% i trin à 0,1%

Legemsvand 4,0 til 80,0% i trin à 0,1%

**Legemshøjde** 100 til 220 cm i trin à 1 cm

39.5 til 86.5 inch i trin à 0.5 inch

**Strømforsyning**

batteri

**Batterier**

4 Batterier, type AAA, 1,5 V

**Vejningens nøjagtighed**

bedre end  $\pm 0,6$  %

## 10. Bortskaffelse

---

### Bortskaffelse af anlægget



Apparatet må ikke bortskaffes med husholdningsaffaldet. Apparatet skal bortskaffes faglig korrekt som elektroniskskrot. Overhold de bestemmelser, som gælder i landet. Vedr. yderligere oplysninger bedes De kontakte vor service under:

**service@seca.com**

### Batterier

Kast ikke brugte batterier i husholdningsaffaldet. Bortskaf batterierne over indsamlingsstederne i nærheden. Vælg ved købet af nye batterier skadestoffrie batterier uden kviksølv (Hg), cadmium (Cd) og uden bly (Pb).

## 11. Garanti

---

For mangler, som skyldes materiale- eller fabriktionsfejl, gælder en to års garanti-frist fra dagen for leveringen. Alle bevægelige dele, f.eks. batterier, kabler, netenheder, akkuer osv., er udelukket herfra. Mangler, som dækkes af garantien, udbedres gratis for kunden mod fremlæg-gelse af salgskvitteringen. Der kan ikke tages hensyn til andre krav. Udgifter for transporten frem og tilbage debiteres kunden, hvis apparatet befinder sig på et andet sted end kundens adresse. Ved transportskader kan garantikrav kun gøres

gældende, hvis hele den originale emballage er blevet benyttet til transporter, og varen har været sikret og befæstet deri på tilsvarende måde som den originale emballagetilstand. Opbevar derfor alle emballagedele.

Garantien bortfalder, hvis apparatet åbnes af personer, som ikke udtrykkeligt er autoriseret hertil af seca.

I garantitilfælde beder vi kunder i udlandet om at henvende sig direkte til sælgeren i det pågældende land.



# 1. Hjärtliga gratulationer!

---

Med den elektroniska personvågen **seca 804** har du fått ett exakt och robust instrument.

Sedan över 150 år bidrar seca med sina erfarenheter inom hälsovård och är i många länder normgivande för innovativ utveckling inom vägning och mätning.

Vid sidan av den vanliga bestämningen av vikten kan **seca 804** även bestämma

Body-Mass-Index och kroppens sammansättning (andelarna fett och vatten av kroppsvikten). För detta leds en ofarlig och omärkbar växelström genom kroppen.

Vågen är mycket stabilt konstruerad och kommer att bli en trogen tjänare under många år. Den är enkel att använda och den stora displayen är lätt att avläsa.

## 2. Säkerhet

---

Innan den nya vågen används skall man ta sig tid till att läsa igenom följande säkerhetsanvisningar.

- Beakta anvisningarna i bruksanvisningen.
- Förvara denna bruksanvisning och konformitetsdeklaration på säker plats.
- Du får inte använda denna våg om har en pacemaker, en insulinpump eller annan elektroniskt reglerad medicinsk produkt. Detta kan leda till funktionsstörningar.
- Vågen får inte utsättas för överdriven fuktighet.
- Vågen får inte utsättas för kraftiga stötar eller tappas.
- Reparation får endast utföras av auktoriserad fackpersonal.
- Använd endast angiven batterityp (se „Byte av batterier” på sidan 67).

## 3. Det första du gör...

---

### Packa upp

Ta bort förpackningen och ställ vågen på ett fast och jämnt underlag.

## Strömförsörjning

Vågen drivs uteslutande med batteri.

Displayens strömförbrukning är mycket låg. Med en batterisats kan man utföra 8.000 vägningar. När indikatorn  eller **bAtt** visas på displayen skall batterierna bytas ut. Du behöver 4 micro-batterier, typ AAA, 1,5 Volt.

Alla figurer hittar du på den främre utvickningssidan.

- Luta vågen försiktigt på sidan så att undersidan blir tillgänglig (se fig. 3).
- Tryck på batterifacket lock i riktning mot texten „Battery“ och öppna locket.
- Lägg in de nya batterierna i batterifacket.

### Ge akt på batteriernas poler.

- Stäng locket.
- Vänd åter tillbaka vågen i rätt läge.

## Omkoppling av viktenhet

Viktenheten kan växlas mellan kilogram (kg) och Pounds (lb) eller kilogram (kg) och Stones (st) (se fig. 2). Efter återstart utförs mätningen i den ändrade viktenheten.

## 4. Upp- och inställning av vågen

---

- Ställ vågen på ett fast underlag.
- Kontrollera att vågens fötter endast har golvkontakt. Vågen får inte ligga på något ställe.
- Om vågens botten vidrör oregelbundenheter i underlaget (t.ex. heltäckande matta), sätter man på de bifogade fötterna för mattor (se fig. 5).

## 5. Användning

---

### Enkel vägning

- Trampa lätt på vågen (se fig. 4). Beröringskontakten sätter på vågen. På displayen visas efter vartannat **SECR**, **888888** och **00**. Därefter är vågen automatiskt nollställd och klar att använda.
- Ställ om viktindikeringen (se „Omkoppling av viktenhet“ på sidan 61).
- Stig upp på vågen och stå stilla. Efter viktbestämningen försöker vågen även att utföra mätningen för kroppens sammansättning, vilket visas på displayen med en vandrande  symbol. Nu kan man helt enkelt stiga ner från vågen (vågen visar helt kort ett felmeddelande).
- Lås av vikten på digitala displayen.
- Vid belastning över 150 kg resp. över 330.6 lb visas **StOP** på displayen.

### Automatisk avstängning/energispärläge

Om vågen inte används stänger den av sig själv efter 20 sekunder.

## Vägning med BMI, mätning av fett och vatten i kroppen

**seca 804** kan förutom mäta vikt även bestämma följande kroppsuppgifter: Body-Mass-Index, andelen fett och vatten i kroppen. För detta leds en ofarlig och dessutom omärkbar elektrisk växelström genom kroppen och de uppmätta värdena tillordnas beroende på vikt, kön, gestalt och kroppsstorlek. Dessa uppgifter måste först matas in i vågen (se „Spara personliga uppgifter” på sidan 62).

För att kunna jämföra dina värden korrekt över flera dagar skall du beakta följande anvisningar:

- Mätningen måste utföras barfota, eftersom annars kontakten till sensorerna blir för dålig (i detta fall visas **Err 2** på displayen). Om huden är mycket torr skall man fukta fötterna något för att öka ledningsförmågan.
- Under mätningen skall man stå så stilla som möjligt.
- Om möjligt skall båda fötterna täcka sensorerna helt (se fig. 6).
- Ange din längd så exakt som möjligt. Med ett fel på 2,5 cm får man en avvikelse på 1 liter vatten i kroppen vid beräkningen!
- Försök att utföra mätningen var dag vid samma tidpunkt under lika betingelser, t.ex. 15 minuter efter du stigit upp på morgonen. Mätningar direkt efter det du sovit leder till osannlika värden, eftersom fördelningen av vatten i kroppen är annorlunda när man sover.
- Mätningar direkt efter kraftig belastning av kroppen leder också till osannlika resultat. Lagg in en längre paus före mätningen (ca. 2 till 3 timmar).
- Alkohol eller en större måltid leder också till osannlika resultat.
- I följande fall kan man inte utföra några exakta mätningar med **seca 804**: under graviditet eller när kroppen innehåller implantat som t.ex. ledproteser, metallplattor eller skruvar. I detta fall skall du låta din läkare utföra en differentierad diagnos, för att erhålla korrekta resultat.

### Spara personliga uppgifter

**seca 804** kan lagra uppgifter för upp till fyra olika personer. Dessutom är det möjligt att göra en mätning i sk. gäst-läge (se „Mätning i gästläget” på sidan 63). De lagrade personliga värdena tillordnas de fyra knapparna **MENU**, **▲**, **▼** eller **SET** och kan väljas senare över dessa knappar när man startar vågen.

- Starta vågen med en av de fyra knapparna **MENU**, **▲**, **▼** eller **SET**, för att bestämma till vilka personliga uppgifter som värdena skall tillordnas. På displayen visas efter vartannat **SECA**, **88888** och **00**. Därefter är vågen automatiskt nollställd och klar att använda. På displayen visas då symbolen för det vald personminnet, t.ex. **1**.
- Håll knappen **MENU** så länge nedtryckt tills **HEIGHT** visas på displayen. På displayen visas senast inställda kroppslängd.
- Värdet kan ändras stegvis med pilknapparna **▲** och **▼** enligt displayindelningen.
- När rätt värde är inställt, trycker man kort på knappen **SET**. Nu visas menyn för kön och kroppsbyggnad.
- Välj ut ditt kön och din kroppsbyggnad med pilknapparna **▲** och **▼**:  
MALE NORMAL: man, normal kroppsbyggnad (bedriver sport maximalt 2x per vecka under 30 minuter),  
FEMALE NORMAL: kvinna, normal kroppsbyggnad (bedriver sport maximalt 2x per vecka under 30 minuter),  
MALE ATHLETIC: sportlig man,  
FEMALE ATHLETIC: sportlig kvinna.



- Bekräfta ditt val genom att kort trycka på knappen **SET**.  
Nu visas menyn för ålder.
- Värdet ökas eller minskas med pilknapparna ▲ resp. ▼.
- När rätt värde är inställt, trycker man kort på knappen **SET**.  
Nu har du lämnat alla personliga uppgifter som behövs.

## Mätning med automatisk personidentifiering

Med hjälp av vikten kan **seca 804** se om personen på vågen passar till att av de lagrade värdena i de fyra personminnena. På så sätt måste man inte alltid böja sig och starta vågen med en knapp. Därvid jämförs den uppmätta vikten med de lagrade vikterna och när motsvarande vikt hittas, inom ett visst toleransområde, tillordnas detta personminne. Den aktuella vikten sparas och används som utgångspunkt vid nästa mätning. På så sätt är vågen alltid uppdaterad, när du t.ex. på grund av diet kontinuerligt går ner i vikt.

### Observera:

När du för första gången ställer dig på vågen efter det du sparat dina personliga uppgifter, måste du först starta vågen med den knapp där dina uppgifter är sparade. Så kan vågen tillordna din vikt till dina personliga uppgifter.

- Trampa lätt på vågen. Beröringskontakten sätter på vågen.

På displayen visas efter vartannat **SECA**, **88888** och **0.0**. Därefter är vågen automatiskt nollställd och klar att använda.

- Stig upp på vågen barfota och stå stilla (se fig. 6).

Vågen bestämmer din vikt och startar anslutningsvis mätningen av det elektriska motståndet i din kroppsvävnad. Under mätningen vandrar symbolen **□** över displayen.

- Efter mätningen jämför vågen den uppmätta vikten med de lagrade vikterna.

### Observera:

När din uppmätta vikt ligger nära den lagrade vikten för en annan person kan det hända att dina mätvärden tillordnas ett annat personminne. Kontrollera under mätningen att rätt personminnes-symbol visas. Om den automatiska personidentifieringen inte fungerar skall du starta vågen före mätningen med den knapp **MENU**, **▲**, **▼** eller **SET** som svarar ditt personminne.

## Mätning i gästläget

Om alla personminnen redan är belagda, eller om en person endast vill mäta sina värden för BMI samt kroppens fett- och vattenhalt, kan denna mätning göras i det sk. gäst-läget:

- Starta vågen genom att samtidigt trycka på knapparna **MENU** och **SET**.  
På displayen visas efter vartannat **SECA**, **88888** och **0.0**. Därefter är vågen automatiskt nollställd och på displayen visas **GUEST**.
- Håll knappen **MENU** så länge nedtryckt tills **HEIGHT** visas på displayen.  
På displayen visas senast inställda kroppslängd.

- Värdet kan ändras stegvis med pilknapparna ▲ och ▼ enligt displayindelningen.
- När rätt värde är inställt, trycker man kort på knappen **SET**.  
Nu visas menyn för kön och kroppsbyggnad.
- Välj ut ditt kön och din kroppsbyggnad med pilknapparna ▲ och ▼:  
MALE NORMAL: man, normal kroppsbyggnad (bedriver sport maximalt 2x per vecka under 30 minuter),  
FEMALE NORMAL: kvinna, normal kroppsbyggnad (bedriver sport maximalt 2x per vecka under 30 minuter),  
MALE ATHLETIC: sportlig man,  
FEMALE ATHLETIC: sportlig kvinna.
- Bekräfta ditt val genom att kort trycka på knappen **SET**.  
Nu visas menyn för ålder.
- Värdet ökas eller minskas med pilknapparna ▲ resp. ▼.
- När rätt värde är inställt, trycker man kort på knappen **SET**.  
Nu har du lämnat alla personliga uppgifter som behövs.
- Stig upp på vågen barfota och stå stilla (se fig. 6).  
Vågen bestämmer din vikt och startar anslutningsvis mätningen av det elektriska motståndet i din kroppsavvägd. Under mätningen vandrar symbolen **□** över displayen.
- Efter framgångsrik mätning visas tre gånger efter varandra värdena för BMI samt kroppens fett- och vattenhalt. Därefter stänger vågen av sig.
- Jämför värdena med kategorierna på sidan 64 och 65.

## Utvärdering av värdena för kroppens fett och vatten

De i det följande nämnda procentuella värdena för kroppens halt av fett och vatten relativt kroppsvikten är riktvärden från WHO.

### Kroppsfett:

Kvinnor				
Ålder	Undervikt	sunt område	Övervikt	Adipositas
20 – 40 år	under 21%	21 – 33%	33 – 39%	över 39%
41 – 60 år	under 23%	23 – 35%	35 – 40%	över 40%
61 – 79 år	under 24%	24 – 36%	36 – 42%	över 42%

Mäns				
Ålder	Undervikt	sunt område	Övervikt	Adipositas
20 – 40 år	under 8%	8 – 19%	19 – 25%	över 25%
41 – 60 år	under 11%	11 – 22%	22 – 27%	över 27%
61 – 79 år	under 13%	13 – 25%	25 – 30%	över 30%

### Kroppsvatten

Kvinnor	50 – 55%
Mäns	60 – 65%
Barn	65 – 75%

### Anmärkningar:

Hos personer med hög andel kroppsfett ligger kroppens vattenandel ofta under WHO-riktvärdena. Hos idrottsmän med lite kroppsfett och stor muskelmassa kan man ofta fastställa att riktvärdena överskrids. Hos spädbarn är kroppsvikten till 75% vatten.

Andelen sjunker därefter fram till slutet av tillväxtperioden till 65% och är hos äldre personer omkring 55% (källa: Schmidt, Thews, Physiologie des Menschen, 25. Auflage, Springer-Verlag in Berlin und Heidelberg, 1993).

Med de uppmätta värdena erhåller man endast en indikation på möjliga avvikelser inom kroppens vatten- och fetthushållning. Mätningens exakthet beror på olika faktorer. Om du skulle fastställa avvikelser från normalvärdena, skall du låta din läkare utföra en differenterad diagnos.

## Utvärdering av Body-Mass-Index för vuxna:

Jämför det fastställda värdet med kategorierna som anges nedan. Dessa motsvarar kategorierna som används av WHO, 2000.

- **BMI under 18,5:**  
Varning, patienten väger för lite. En tendens till anorexi kan föreligga. Viktökning rekommenderas. I tveksamma fall bör man kontakta en läkare.
- **BMI mellan 18,5 och 24,9:**  
Patienten har normal vikt.
- **BMI mellan 25 och 30 (präadipositas):**  
Patienten är något överviktig. Vikten bör reduceras om sjukdom består (t.ex. diabetes, högt blodtryck, gikt, ämnesomsättningsproblem).
- **BMI över 30:**  
Viktminskning är tvingande nödvändig. Ämnesomsättning, blodomlopp och benstomme belastas. En konsekvent diet rekommenderas tillsammans med rörelse- och beteendeterapi.

## 6. Rengöring

---

Rengör vågens plattform och kåpan efter behov med ett vanligt hushållsrengöringsmedel eller desinfektionsmedel. Beakta tillverkarens råd och tips.

Använd under inga omständigheter skurpulver eller skarpa rengöringsmedel, sprit, bensin och liknade. Dessa medel kan förstöra instrumentets högvärdiga ytor.

## 7. Vad gör jag när...

---

### ... ingen vikt visas vid vägning?

- Kontrollera att vågen är påslagen.
- Kontrollera batterierna.

### ... inte visas före vägningen?

- Starta vågen efter den automatiska avstängningen igen – vågen får inte vara belastad – och bara röra golvet med fötterna.

### ... visas vid mätning av kroppens fett- och vattenhalt?

- Mätningen måste utföras barfota, eftersom annars kontakten till sensorerna blir för dålig. Om huden är mycket torr skall man fukta fötterna något för att öka ledningsförmågan.

### ... värdena för kroppens fett- och vattenandel avviker kraftigt från de normala värdena?

- Under mätningen skall man stå så stilla som möjligt.
- Om möjligt skall båda fötterna täcka sensorerna helt (se fig. 6).
- Är din kroppsvikt korrekt angiven?
- I följande situationer ger mätningen osannolika resultat: under graviditet eller när kroppen innehåller implantat som t.ex. ledproteser, metallplattor eller skruvar. I detta fall skall du låta din läkare utföra en differentierad diagnos, för att erhålla korrekta resultat.
- Hos personer med hög andel kroppsfett ligger kroppens vattenandel ofta under genomsnittet. Hos idrottsmän med lite kroppsfett och stor muskelmassa kan man ofta fastställa att riktvärdena överskrids. Välj i detta fallet inställningen Athletic för din kroppsbyggnad.

### ... värdena för kroppens fett- och vattenandel avviker kraftigt mellan de olika mätningarna?

- Försök att utföra mätningen var dag vid samma tidpunkt under lika betingelser, t.ex. 15 minuter efter du stigit upp på morgonen.
- Mätningar direkt efter det du sovit leder till osannolika värden, eftersom fördelningen av vatten i kroppen är annorlunda när man sover.
- Mätningar direkt efter kraftig belastning av kroppen leder också till osannolika resultat. Lägg in en längre paus före mätningen.
- Alkohol eller en större måltid leder också till osannolika resultat.

### ... ett segment ständigt eller inte alls lyser?

- Segmentet är skadat. Kontakta kundtjänst.

### ... indikeringen visas?

- Batterispänningen minskar. Byta batterier de kommande dagarna.

### ... indikeringen visas?

- Batterierna är tomma. Byta batterier.

### ... indikeringen visas?

- Maximal belastning har överskridits.

## 8. Underhåll

---

### Byte av batterier

När indikatorn  eller **bÅtt** visas på displayen skall batterierna bytas ut. Du behöver 4 micro-batterier, typ AAA, 1,5 Volt.

- Luta vågen försiktigt på sidan så att undersidan blir tillgänglig (se fig. 3).
- Tryck på batterifakkets lock i riktning mot texten „Battery“ och öppna locket.
- Byta ut de förbrukade batterierna mot de nya.

### Ge akt på batteriernas poler.

- Stäng locket.
- Vänd åter tillbaka vågen i rätt läge.

## 9. Tekniska data

---

### Mått

Bredd: 315 mm

Höjd: 44 mm

Djup: 300 mm

**Sifferstorlek** 20 mm

**Egenvikt** cirka 1,3 kg

**Temperaturområde** +10°C till +40°C

**Max. belastning** 150 kg / 330.6 lb / 23:8 st

**Min. belastning** 2 kg / 4.4 lb

### Indelning

0 till 150 kg: 100 g

0 till 330.6 lb: 0.2 lb

### Mätområde

Kroppsfett 4,0 till 80,0% i 0,1%-steg

Kroppsvatten 4,0 till 80,0% i 0,1%-steg

**Centilongs** 100 till 220 cm i 1 cm-steg

39.5 inch till 86.5 inch i 0.5 inch-steg

### Strömförsörjning

Batteri

### Batterier

4 batterier typ AAA, 1,5 V

### Vägningsnoggrannhet

bättre än  $\pm 0,6$  %

## 10. Sophantering

---

### Sophantering av apparaten



Apparaten får inte omhändertas som hushållsavfall. Apparaten måste lämnas till sophantering för elektronik. Beakta de nationella bestämmelserna. Vänd dig vid ytterligare frågor till vår serviceavdelning under:

**service@seca.com**

### Batterierna

Förbrukade batterier måste lämnas till föreskriven sophantering. Vid köp av nya batterier skall man välja miljövänliga batterier utan kvicksilver (Hg), kadmium (Cd) och bly (Pb).

## 11. Garanti

---

För brister vilka kan hänföras till material- eller fabrikationsfel lämnas en garantifrist på två år från leveransdatum. Undantagna från detta är alla rörliga delar, som t.ex. batterier, kablar, nätaggregat, laddningsbara batterier osv.. Brister vilka faller under garantin åtgärdas utan kostnad för kunden mot förevisande av köpkvittot. Övriga anspråk kan inte lämnas. Kunden står för transportkostnaderna när apparaten befinner sig på annan ort än kundens huvudadress. Vid transportskador kan

garantianspråk endast göras gällande när för transporten den kompletta originalförpackningen använts och varan säkrats och fixerats i originalförpackat tillstånd. Ta därför vara på alla förpackningsdelar.

Garantin upphör att gälla när apparaten öppnats av person som inte uttryckligen auktoriserats av seca.

Kunder i utlandet ber vi att i garantifall ta kontakt med representanten i respektive land.



# 1. Gratulerer!

---

Med den elektroniske personvekten **seca 804** har du kjøpt et svært nøyaktig og samtidig robust apparat.

I over 150 år har seca stilt sine erfaringer til disposisjon innen helsesektoren og setter som markedets største i mange land stadig nye standarder med innovative utviklinger for veiing og måling.

Ved siden av konvensjonell bestemmelse

av vekten, kan **seca 804** også beregne Body Mass Index (BMI) og kroppens sammensetning (andel av fett og vann i kroppsvevet). For å gjøre dette, ledes en vekselstrøm gjennom kroppen; denne vekselstrømmen føles ikke.

Vekten er svært stabil og vil stå til tjeneste i lang tid. Den er enkel å betjene og det store displayet er lett å lese.

## 2. Sikkerhet

---

Før den nye vekten tas i bruk skal sikkerhetsinformasjonene nedenfor leses.

- Følg informasjonene i bruksanvisningen.
- Ta godt vare på bruksanvisningen og konformitetserklæringen som er en del av denne.
- Du må ikke bruke denne vekten dersom du har fått operert inn en pacemaker, eller dersom du bruker insulinpumpe eller andre medisinske produkter som reguleres elektronisk.

Det kan da oppstå uheldig innflytelse på funksjonen.

- Ikke utsett vekten for for mye fuktighet.
- Ikke utsett vekten for fall eller sterke støt.
- Reparasjoner må kun utføres av autoriserte personer.
- Bruk kun batteritypen som er oppgitt (se „Utskiftning av batteriene” på side 77).

## 3. Før bruk...

---

### Utpakking

Fjern emballasjen og sett vekten på et fast, jevnt underlag.



## Strømforsyning

Strømforsyningen av vekten skjer utelukkende via batteriene.

LC-displayet har et lavt strømforbruk - med et sett batterier kan det veies 8.000 ganger. Hvis indikeringen  eller **bAtE** vises på displayet, skal batteriene skiftes ut. Du trenger 4 mikrobatterier type AAA, 1,5 volt.

Alle illustrasjoner finner du foran på siden som kan brettes ut.

- Snu vekten forsiktig opp-ned, slik at vektens bunn er fritt tilgjengelig (se illustr. **3**).
- Trykk låsen på batterirommet i retning av påskriften „Battery“ og lukk opp dekselet.
- Legg de nye batteriene inn i batterirommet.

### Pass på at polene ligger riktig vei.

- Lukk dekselet.
- Snu deretter vekten igjen.

## Omkopling av vektindikeringen

Vektindikeringen kan omkoples mellom kilogram (kg) og pund (lb) eller kilogram (kg) og stones (st) (se illustrasjon **2**). Etter at apparatet er slått på igjen, foretas målingen i den endrede vektenheten.

# 4. Oppstilling og posisjonering av vekten

---

- Sett vekten på et fast underlag.
- Kontroller at det kun er vektens føtter som er i kontakt med gulvet. Andre deler av vekten må ikke støttes mot noe.
- Hvis vektbunnen skulle bli berørt av ujevnheter på gulvet (f.eks. for tykt teppe), kan du sette på de medleverte teppeføttene (se illustr. **5**).

# 5. Betjening

---

## Enkel veiing

- Trå lett på vekten (se illustr. **4**). Vibrasjonsbryteren starter vekten. På displayet vises **SECP**, **88888** og **00** etter hverandre. Deretter settes vekten automatisk på null og den er driftsklar.
- Kople om nødvendig om vektindikeringen (se „Omkopling av vektindikeringen“ på side 71).
- Gå opp på vekten og stå rolig på den. Etter at man har funnet frem til vekten, forsøker vekten også å gjennomføre målingen av kroppens sammensetning; dette merker man ved at et symbol o vandrer gjennom displayet. Du kan nå ganske enkelt bare forlate vekten (vekten viser da en feilmelding over en kort tid).
- Avles veieresultatet på det digitale displayet.
- Ved belastning av vekten over 150 kg hhv. over 330.6 lb vises **SEOP** på displayet.

## Automatisk utkopling/strømsparemodus

Vekten slås automatisk av etter 20 sekunder.

## Veiging med BMI, måling av kroppsfett og kroppsvann

Ved siden av vekten kan **seca 804** også finne frem til de følgende kroppsdataene: Body-Mass-Index, andelen av kroppsfett og kroppsvann. Til dette ledes en ikke følbart og helt ufarlig elektrisk vekselstrøm gjennom kroppen, og de målte verdiene innordnes ved hjelp av vekt, kjønn, kroppsbygning og kroppshøyde. Disse dataene må først leses inn i vekten (se „Lagring av personlige data” på side 72).

For at verdiene dine kan beregnes og også sammenlignes med hverandre over flere dager, må du følge instruksene nedenfor:

- Du må foreta målingen med bare føtter, da det ellers ikke er garantert tilstrekkelig kontakt med sensorene (i dette tilfellet vises en **Err 2** i displayet). Dersom føttene er svært tørre, bør de fuktet litt, slik at ledeevnen forbedres.
- Stå så rolig som mulig under målingen.
- Still begge føttene så fullstendig som mulig på sensorene (se illustr. 6).
- Les inn kroppshøyden din så nøyaktig som mulig. En feil på bare 2,5 cm fører allerede til et avvik på 1 liter kroppsvann i beregningen!
- Gjennomfør målingene om mulig hver dag til samme tid og under samme betingelser, f.eks. 15 minutter etter at du har stått opp. Målinger direkte etter at du har stått opp fører til uplausible resultater, fordi kroppsvannet er annerledes fordelt når man sover.
- Målinger som foretas direkte etter sterke fysiske belastninger fører også til et uplausibelt resultat. Legg inn en lengre pause før det måles (ca. 2 til 3 timer).
- Et stort måltid eller nytelse av alkohol fører også til uplausible resultater.
- I de følgende tilfellene kan det ikke foretas nøyaktige målinger med **seca 804**: Under graviditet eller når kroppen din inneholder medisinske implantater som f.eks. kunstige ledd, metallplater eller skruer. I slike tilfeller bør du la din lege foreta en differensialdiagnostisk undersøkelse, slik at det oppnås korrekte resultater.

## Lagring av personlige data

**seca 804** kan lagre de personlige dataene for inntil fire forskjellige personer. Dessuten er det mulig å foreta en måling i såkalt gjestemodus (se „Måling i gjestemodus” på side 74). De fire personlagrene blir da tilordnet en hver av de fire knappene **MENU**, **▲**, **▼** eller **SET** og velges senere ut via disse knappene når vekten startes opp.

- Start opp vekten med en av de fire knappene **MENU**, **▲**, **▼** eller **SET**, hvis tilhørende lagre blir tilordnet de personlige dataene. På displayet vises **SECA**, **88888** og **00** etter hverandre. Deretter settes vekten automatisk på null og den er driftsklar. I displayet vises også symbolet for valgt personlager, f.eks. **1**.
- Hold **MENU** knappen trykket helt til **HEIGHT** tones inn i displayet. På displayet ser du den kroppshøyden som sist ble lest inn.
- Du kan endre verdien med pilknappene **▲** og **▼** i skritt som samsvarer med innstillingen i displayet.
- Når den riktige verdien er innstilt, trykker du fort på **SET** knappen. Nå vises menyen for kjønn og kroppsbygning.
- Velg ditt kjønn og din kroppsbygning med piltastene **▲** og **▼**:  
**MALE NORMAL**: mannlig, normal kroppsbygning (en halv times sport maksimum 2 ganger i uken),

FEMALE NORMAL: kvinnelig, normal kroppsbygning (en halv times sport maksimum 2 ganger i uken),

MALE ATHLETIC: mannlig, sportslig,

FEMALE ATHLETIC: kvinnelig, sportslig.

- Bekreft valget titt ved å trykke raskt på **SET** knappen.

Nå vises menyen for innlesning av alder.

- Du kan øke og redusere verdien med pilknappene **▲** og **▼**.
- Når den riktige verdien er innstilt, trykker du fort på **SET** knappen.

Nå er innlesningen av de personlige dataene for én person avsluttet.

## Måling med automatisk personidentifikasjon

**seca 804** kan ved hjelp av vekten registrere om personen som står på vekten passer til verdiene som er lagret i ett av de fire personlagrene. Slik er det ikke nødvendig å bøye seg hver gang for å starte vekten med en av knappene. Her blir den målte vekten sammenlignet med de lagrede vektene, og dersom denne ligger innen visse toleransegrenser, tilordnes den det tilsvarende personlagret. Den aktuelle vekten lagres da på nytt og brukes som grunnlag for de neste målingene. Slik holdes vekten alltid aktualisert, dersom du f.eks. er på diet og stadig går ned i vekt.

### Merk:

Hvis du går opp på vekten for første gang etter at dine personlige data har blitt lagret, må du først starte vekten med den knappen som er tilordnet dine data. På denne måten kan vekten tilordne vekten din til dine personlige data.

- Trå lett på vekten. Vibrasjonsbryteren starter vekten.

På displayet vises **SECA**, **888888** og **00**, etter hverandre. Deretter settes vekten automatisk på null og den er driftsklar.

- Gå barfot opp på vekten og bli stående stille (se illustr. **6**).

Vekten beregner vekten din og starter deretter målingen av den elektriske motstanden i kroppsvevet ditt. Under målingen vandrer symbolet **▣** gjennom displayet.

- Etter målingen sammenligner vekten den målte vekten med de lagrede vek-

tene. Hvis en entydig tilordning ikke er mulig, blinker alle personlagersymbolene hvis lagrede vekt er i nærheten av den målte vekten i displayet.

- Hvis vekten ikke skulle være i stand til å tilordne vekten din nøyaktig, trykker du nå den knappen som dine personlige data har blitt tilordnet (**MENU**, **▲**, **▼** eller **SET**).
- Etter at målingen er avsluttet, tones verdiene for BMI, kropps fett og vanninnhold i kroppen inn tre ganger i displayet. Deretter slår vekten seg av.
- Sammenlign verdiene med kategoriene på side 74 og side 75.

### Merk:

Dersom vekten som er beregnet for deg ligger i nærheten av vekten som er lagret for en annen person, kan det være at de verdiene som er målt for deg tilordnes et annet personlager. Kontroller under målingen om det riktige symbolet for personlageret vises. Start eventuelt vekten med knappen **MENU**, **▲**, **▼** eller **SET**, som er tilordnet ditt personlager for målingen, dersom den automatiske personregistreringen ikke fungerer.

## Måling i gjestemodus

Dersom alle personlagre allerede er opptatt, eller dersom du ønsker å beregne verdiene for BMI, kroppsvett og vanninnhold i kroppen for en annen person bare én gang, så kan du foreta denne målingen i den såkalte gjestemodus:

- Start opp vekten ved å trykke samtidig på tastene **MENU** og **SET**.
- På displayet vises **SECA, 88888** og **00**. Deretter nullstilles vekten automatisk, og i displayet står **GUEST**.
- Hold **MENU** knappen trykket helt til **HEIGHT** tones inn i displayet. På displayet ser du den kroppshøyden som sist ble lest inn.
- Du kan endre verdien med pilknappene **▲** og **▼** i skritt som samsvarer med innstillingen i displayet.
- Når den riktige verdien er innstilt, trykker du fort på **SET** knappen. Nå vises menyen for kjønn og kroppsbygning.
- Velg ditt kjønn og din kroppsbygning med piltastene **▲** og **▼**:  
MALE NORMAL: mannlig, normal kroppsbygning (en halv times sport maksimum 2 ganger i uken),  
FEMALE NORMAL: kvinnelig, normal kroppsbygning (en halv times sport maksimum 2 ganger i uken),  
MALE ATHLETIC: mannlig, sportslig,  
FEMALE ATHLETIC: kvinnelig, sportslig.
- Bekreft valget titt ved å trykke raskt på **SET** knappen. Nå vises menyen for innlesning av alder.
- Du kan øke og redusere verdien med pilknappene **▲** og **▼**.
- Når den riktige verdien er innstilt, trykker du fort på **SET** knappen. Nå er innlesningen av de personlige dataene for én person avsluttet.
- Gå barfot opp på vekten og bli stående stille (se illustr. **6**). Vekten beregner vekten din og starter deretter målingen av den elektriske motstanden i kroppsvetet ditt. Under målingen vandrer symbolet **▣** gjennom displayet.
- Etter at målingen er avsluttet, tones verdiene for BMI, kroppsfett og vanninnhold i kroppen inn tre ganger i displayet. Deretter slår vekten seg av.
- Sammenlign verdiene med kategoriene på side 74 og side 75.

## Evaluering av måleverdiene for kroppsfett og kroppsvann

De verdiene som i det følgende kalles prosentvise andeler av kroppsfett og kroppsvann i kroppsvekten er veiledende verdier fra verdens helseorganisasjon (WHO).

### Kroppsfett:

Kvinner				
Alder	Undervektig	Sunt område	Overvekt	Adipositas
20 – 40 år	under 21%	21 – 33%	33 – 39%	over 39%
41 – 60 år	under 23%	23 – 35%	35 – 40%	over 40%
61 – 79 år	under 24%	24 – 36%	36 – 42%	over 42%

Menn				
Alder	Undervektig	Sunt område	Overvekt	Adipositas
20 – 40 år	under 8%	8 – 19%	19 – 25%	over 25%
41 – 60 år	under 11%	11 – 22%	22 – 27%	over 27%
61 – 79 år	under 13%	13 – 25%	25 – 30%	over 30%

## Kroppsvann

Kvinner	50 – 55%
Menn	60 – 65%
Barn	65 – 75%

### Merk:

Hos personer med høy andel av kroppsfett ligger andelen av kroppsvann svært ofte under de veiledende verdiene fra WHO. Hos sportsfolk med lite kroppsfett og mye muskelmasse kan man ofte konstatere en overskridelse av de veiledende verdiene. Hos et spedbarn utgjør vann 75 % av kroppsvekten. Andelen synker deretter til slutten av vekstperioden til 65%, og i oldingalderen utgjør den bare 55% (kilde: Schmidt, Thews, Physiologie des Menschen, 25. opplag, Springer-Verlag i Berlin og Heidelberg, 1993).

Med de målte verdiene får du kun en pekepinn på mulige uregelmessigheter i vann- og fetthusholdningen i kroppen din. Målingens nøyaktighet er avhengig av forskjellige innflytelsesfaktorer. Dersom du konstaterer avvik fra normale verdier, bør du få gjennomført en differensialdiagnostisk undersøkelse hos din lege.

## Analyse av Body-Mass-Indeks for voksne:

Sammenlign den målte verdien med de kategoriene som er angitt nedenunder; disse svarer til de verdier som ble anvendt av WHO, 2000.

- **BMI under 18,5:**

OBS, pasienten veier for lite. Dette kan være en indikasjon på anoreksi. Pasienten bør gå opp i vekt, slik at hans/hennes velbefinnende og prestasjonsevne bedres. I tilstilfeller skal en spesialist konsulteres.

- **BMI mellom 18,5 og 24,9:**

Pasienten har vanlig vekt. Pasientens vekt kan være som den er.

- **BMI mellom 25 og 30 (Præadipositas):**

Pasienten er litt til middels overvektig. Pasienten bør gå ned i vekt hvis han/hun allerede har en sykdom (f.eks. diabetes, høyt blodtrykk, gikt, forstyrrelser i stoffskiftet).

- **BMI over 30:**

Pasienten må absolutt gå ned i vekt. Stoffskifte, blodomløp og skjelett belastes. En konsekvent diett, mye bevegelse og adferdstrening er å anbefale. I tilstilfeller skal en spesialist konsulteres.

## 6. Rengjøring

---

Rengjør vektplattformen og huset når det er nødvendig med et rengjøringsmiddel for husholdningen eller et desinfeksjonsmiddel som er vanlig i handelen. Vennligst overhold instruksene fra produsenten.

Bruk ikke under noen omstendigheter skurende eller aggressive rengjøringsmidler, sprit, bensin eller lignende ved rengjøring. Slike midler kan skade de ømfintlige overflatene.

## 7. Hva må gjøres hvis...

---

### ... det ikke indikeres en vekt?

- Er vekten slått på?
- Kontroller batteriene.

### ... ikke vises før veiing?

- Start vekten igjen etter den automatiske utkopligen – vekten må da ikke være belastet – og den må kun berøre gulvet med føttene.

### ... vises under målingen av kroppsfett og innhold av kroppsvann?

- Du må foreta målingen med bare føtter, da det ellers ikke er garantert tilstrekkelig kontakt med sensorene. Dersom føttene er svært tørre, bør de fuktes litt, slik at ledeevnen forbedres.

### ... dersom verdiene for kroppsfett og innhold av kroppsvann avviker svært fra de normale verdiene?

- Stå så rolig som mulig under målingen.
- Still begge føttene så fullstendig som mulig på sensorene (se illustr. 6).
- Har du lest inn kroppshøyden din riktig?
- I de følgende tilfellene gir målingen uplausible resultater: Under graviditet eller når kroppen din inneholder medisinske implantater som f.eks. kunstige ledd, metallplater eller skruer. I slike tilfeller bør du la din lege foreta en differensialdiagnostisk undersøkelse, slik at det oppnås korrekte resultater.
- Personer med en stor andel av kroppsfett har svært ofte en andel av kroppsvann som ligger under gjennomsnittet. Hos svært sportslige personer med lite kroppsfett og mye muskelmasse kan man ofte konstatere en overskridelse av de veiledende verdiene. Velg i dette tilfellet versjonen Athletic for din kroppsbygning.

### ... dersom verdiene for kroppsfett og innhold av kroppsvann avviker svært fra den ene målingen til den andre?

- Gjennomfør målingene om mulig hver dag til samme tid og under samme betingelser, f.eks. 15 minutter etter at du har stått opp.
- Målinger direkte etter at du har stått opp fører til uplausible resultater, fordi kroppsvannet er annerledes fordelt når man sover.
- Målinger som foretas direkte etter sterke fysiske belastninger fører også til et uplausibelt resultat. Legg inn en lengre pause før det måles.
- Et stort måltid eller nytelse av alkohol fører også til uplausible resultater.

### ... et segment lyser konstant eller ikke i det hele tatt?

- Det foreligger en feil på det aktuelle stedet. Ta kontakt med vedlikeholdsservice.

### ... indikeringen vises?

- Batterispenningen blir dårligere. Batteriene bør skiftes ut i løpet av de neste dagene.

### ... indikeringen vises?

- Batteriene er utbrukte. Sett i nye batterier.

### ... indikeringen vises?

- Maksimum belastning har blitt overskredet.

## 8. Vedlikehold

---

### Utskiftning av batteriene

Hvis indikeringen  eller **bÅtt** vises på displayet, skal batteriene skiftes ut. Du trenger 4 mikrobatterier type AAA, 1,5 volt.

- Snu vekten forsiktig opp-ned, slik at vektens bunn er fritt tilgjengelig (se illustrasjon **3**).
- Trykk låsen på batterirommet i retning av påskriften „Battery“ og lukk opp dekselet.
- Fjern de brukte batteriene og legg de nye batteriene inn i batterirommet.

#### Pass på at polene ligger riktig vei.

- Lukk dekselet.
- Snu deretter vekten igjen.

## 9. Tekniske data

---

### Dimensjoner

Bredde: 315 mm

Høyde : 44 mm

Dybde: 300 mm

**Sifferhøyde** 20 mm

**Egenvekt** ca. 1,3 kg

**Temperaturområde** +10 °C til +40 °C

**Maksimum belastning** 150 kg / 330.6 lb / 23:8 st

**Minimum belastning** 2 kg / 4.4 lb

### Fininndeling

0 inntil 150 kg: 100 g

0 inntil 330.6 lb: 0.2 lb

### Måleområder

Kroppsfett 4,0 til 80,0% i skritt på 0,1%

Kroppsvann 4,0 til 80,0% i skritt på 0,1%

**Kroppslengde** 100 til 220 cm i skritt på 1 cm

39.5 inch til 86.5 inch i skritt på 0.5 inch

### Strømforsyning

Batteri

### Batterier

4 batterier type AAA, 1,5 V

### Veienøyaktighet

bedre enn  $\pm 0,6$  %

## 10. Avfallsbehandling

---

### Destruksjon av apparatet



Apparatet skal ikke kastes i husholdningsavfallet. Apparatet må avfallsdisponeres på fagmessig måte, som elektronisk avfall. Overhold de relevante nasjonale bestemmelsene. For ytterligere opplysninger, henvend deg til vår kundeservice under:

**service@seca.com**

### Batterier

Ikke kast brukte batterier som husholdningsavfall. Batteriene skal leveres til innsamling. Ved kjøp av nye batterier skal det velges uskadelige batterier uten kvikksølv (Hg), kadmium (Cd) og uten bly (Pb).

## 11. Garanti

---

For mangler som er å tilbakeføre til material- eller produksjonsfeil gjelder en garantifrist på to år fra levering. Alle bevegelige deler, som f.eks. batterier, kabler, nettaparater, oppladbare batterier etc. er unntatt fra garantien. Mangler som faller inn under garantien, utbedres gratis for kunden mot fremleggelse av kjøpskvitteringen. Andre krav kan ikke imøtekommes. Utgifter til transport frem og tilbake belastes kunden hvis apparatet befinner seg på et annet sted enn kundens adresse. Ved transportskader kan garantikrav kun gjø-

res gjeldende hvis hele originalemballasjen brukes under transporten og varen sikres og festes i emballasjen på samme måte som i originalpakket tilstand. Ta derfor vare på alle emballasjedeler.

Garantien ugyldiggjøres hvis apparatet åpnes av personer som ikke er uttrykkelig autorisert av seca.

Kunder i utlandet bes i garantitilfeller ta direkte kontakt med forhandleren i vedkommende land.





# 1. Sydämelliset onnitelut!

---

Ostamalla **seca 804** elektronisen henkilövaa'an olet hankkinut erittäin tarkan ja samalla kestäväen laitteen.

seca on asettanut jo yli 150 vuoden ajan kokemuksensa terveyden palvelukseen asettanen samalla useissa maailman maissa markkinajohtajana aina uudet mittapuut innovatiivisilla uudistuksillaan punnituksen ja mittauksen alalla.

Tavanomaisen painonmittauksen lisäksi

**seca 804:n** avulla voidaan myös määrittää painoindeksi ja kehon koostumus (rasvapitoisuus ja nesteen määrä). Tätä varten kehon läpi ohjataan täysin vaaraton vaihtovirta, joka on niin heikko, että sitä ei voi havaita.

Vaaka on rakennettu erittäin kestäväksi ja se palvelee sinua pitkään uskollisesti. Se on helppokäyttöinen ja suuri näyttö on helppolukuinen.

## 2. Turvallisuus

---

Ennen kuin otat uuden vaa'an käyttöön, varaa hieman aikaa seuraavien turvallisuusohjeiden lukemiseen.

- Noudata käyttöohjeessa annettuja ohjeita.
- Säilytä tämä käyttöohje ja sen sisältämä yhdenmukaisuusvakuutus huolellisesti.
- Sydämentahdistimen, insuliinipumpun tai muun elektronisesti säädellyn lääkelaitteen käyttäjät eivät saa käyttää tätä vaakaa. Se voisi heikentää lääkelaitteen toimintaa.
- Älä altista vaakaa liialliselle kosteudelle.
- Vaakaa ei saa pudottaa eikä siihen saa kohdistaa voimakkaita iskuja.
- Anna korjaustyöt vain valtuutettujen henkilöiden tehtäväksi.
- Käytä yksinomaan ilmoitettua paristotyyppiä (ks. luku „Paristojen vaihto”, sivu 87).

## 3. Ennen kuin käytät vaakaa...

---

### Purkaminen pakkauksesta

Poista pakkaus ja aseta vaaka tukevalle, tasaiselle alustalle.

## Käyttövirta

Vaaka saa virtansa yksinomaan paristoista.

LC-näyttö kuluttaa vähän virtaa - yhdellä paristosarjalla on mahdollista suorittaa 8.000 punnitusta. Jos näyttöön ilmestyy  tai **bAET** paristot on vaihdettava. Tarvitset 4 AAA-tyypin paristoa, 1,5 V.

Kaikki kuvat löytyvät taitettavasta etuliepeestä.

- Käännä vaaka varovasti kumoon, niin että pääset käsiksi vaa'an pohjaan (ks. kuva 3).
- Paina paristolokeron suljinta „Battery“-tekstin suuntaan ja käännä kansi auki.
- Aseta uudet paristot paristolokeroon.

### Kiinnitä huomiota napojen oikeaan järjestykseen.

- Sulje kansi.
- Käännä vaaka tämän jälkeen taas pystyyn.

## Painon näyttöyksikön vaihto

Painon näyttöyksiköksi voidaan valita kilo (kg) ja pauna (lb) tai kilo (kg) ja stone (st) (ks. kuva 2). Kun kytket laitteen uudelleen päälle, mittauksessa käytetään valitsemaasi painoyksikköä.

## 4. Vaa'an pystyttäminen ja suuntaaminen

---

- Aseta vaaka tukevalle alustalle.
- Varmista, että vain vaa'an jalat koskettavat lattiaa. Vaaka ei saa tukea mihinkään.
- Jos alusta on niin epätasainen, että jokin sen osa koskettaa vaa'an pohjaan (esim. maton korkea nukka), kiinnitä laitteeseen sen mukana toimitetut mattojalat (ks. kuva 5).

## 5. Käyttö

---

### Yksinkertainen punnitus

- Polkaise kevyesti vaakaa, jolloin tärytyskytkin käynnistää vaa'an (ks. kuva 4). Näyttöön ilmestyy peräkkäin **SECR**, **BBBBB** ja **0.0**, minkä jälkeen vaaka on nollautunut automaattisesti ja valmis käyttöön.
- Vaihda halutessasi painonäyttöyksikkö (ks. luku „Painon näyttöyksikön vaihto“, sivu 81).
- Astu vaa'alle ja seiso liikkumatta. Painon lisäksi vaaka pyrkii mittaamaan myös kehon koostumuksen. Tämä toiminto ilmenee näytössä liikkuvasta symbolista **a**. Voit siirtyä pois vaa'alta odottamatta tulosta (vaaka näyttää lyhyen virheilmoituksen).
- Katso punnitustulos digitaalinäytöstä.
- Jos vaa'an kuormitus on yli 150 kg tai 330.6 lb, näyttöön ilmestyy **StOP**.

### Automaattinen katkaisu/Virransäästömodus

Vaaka kytkeytyy automaattisesti pois päältä 20 sekunnin kuluttua.

# Punnitus sekä painoindeksin, rasvaprosentin ja nesteen määrän mittaus

**seca 804** kykenee määrittämään painon lisäksi myös seuraavat tiedot: painoindeksi, kehon rasvaprosentti ja nesteen määrä. Tätä varten kehon läpi ohjataan täysin vaaraton vaihtovirta, joka ei ole havaittavissa. Mitatut arvot analysoidaan painon, sukupuolen, ruumiinrakenteen ja pituuden perusteella. Tiedot on ensin tallennettava vaakaan (ks. luku „Henkilökohtaisten tietojen tallennus”, sivu 82).

Jotta arvot ovat oikeita ja useamman päivän arvoja voidaan verrata keskenään, ota huomioon seuraavat seikat:

- Mittaus on suoritettava paljain jaloin, jotta anturit saavat riittävän kontaktin (muuten näyttöön ilmestyy **ERR 2**). Jos iho on hyvin kuiva, voit hieman kostuttaa jalkoja johtavuuden parantamiseksi.
- Seiso mittauksen aikana mahdollisimman rauhallisesti.
- Aseta jalat anturien päälle mahdollisimman laajalta pinnalta (ks. kuva 6).
- Ilmoita pituutesi mahdollisimman tarkkaan. Jo 2,5 cm:n virhe aiheuttaa kehon nestemäärän laskennassa 1 litran poikkeaman!
- Suorita mittaukset mieluiten aina samaan aikaan ja samoissa olosuhteissa, esim. aamuisin 15 minuutin kuluttua sängystä noustuasi. Heti nousemisen jälkeen suoritettavat mittaukset eivät anna varmoja mittaustuloksia, sillä neste jakautuu kehossa eri tavalla nukuttaessa.
- Välittömästi voimakkaan ruumiillisen rasituksen jälkeen suoritettavat mittaukset saattavat antaa vaihtelevia tuloksia. Pidä ennen mittausta riittävän pitkä tauko (n. 2–3 tuntia).
- Myös raskas ateria ja alkoholin nauttaminen vääristävät mittaustuloksia.
- **seca 804** -laitteella ei voida suorittaa tarkkaa mittausta raskauden aikana eikä silloin, kun kehon sisällä on implantaatteja kuten tekoniveliä, metallilevyjä tai ruuveja. Pyydä tällöin lääkäriä tekemään differentiaaliagnostinen tutkimus, jotta saat luotettavan tuloksen.

## Henkilökohtaisten tietojen tallennus

**seca 804** -laitteeseen voidaan tallentaa enintään neljän eri henkilön tiedot. Lisäksi mittauksia voidaan tehdä ns. vierasmoodissa (ks. luku „Mittaus vierasmoodissa”, sivu 83). Neljän henkilön tiedot tallennetaan kukin yhteen painikkeista **MENU**, **▲**, **▼** tai **SET**. Kun vaaka myöhemmin käynnistetään, tallennetut asetukset voidaan valita näillä painikkeilla.

- Käynnistä vaaka painamalla painikkeista **MENU**, **▲**, **▼** ja **SET** sitä, jonka muistiin haluat tallentaa henkilökohtaiset tietosi.
- Näyttöön ilmestyy peräkkäin **SECA**, **88888** ja **0.0**, minkä jälkeen vaaka on nollautunut automaattisesti ja valmis käyttöön. Näyttöön ilmestyy valitun henkilömuistin symboli, esim. .
- Pidä painiketta **MENU** painettuna, kunnes näyttöön tulee teksti **HEIGHT**. Näytöllä näkyy viimeksi tallennettu pituus.
- Voit muuttaa arvoa asteittain nuolinäppäimillä **▲** ja **▼** näytön ilmaisemin välein.
- Kun oikea arvo on syötetty, paina lyhyesti **SET**-painiketta. Seuraavaksi näkyviin tulee sukupuoli ja ruumiinrakenne.
- Valitse nuolinäppäimillä **▲** ja **▼** oma sukupuolesi ja ruumiinrakenteesi:  
MALE NORMAL: mies, normaali vartalo (urheilua enint. 2 x viikossa 30 minuutin ajan),  
FEMALE NORMAL: nainen, normaali vartalo (urheilua enint. 2 x viikossa 30 minuutin ajan),  
MALE ATHLETIC: mies, urheilullinen,  
FEMALE ATHLETIC: nainen, urheilullinen.

- Vahvasta valintasi painamalla lyhyesti painiketta **SET**. Näkyviin tulee ikä.
- Voit korottaa tai alentaa arvoa nuolinäppäimillä ▲ ja ▼.
- Kun oikea arvo on syötetty, paina lyhyesti **SET**-painiketta. Tämän jälkeen henkilökohtaisten tietojen syöttö on saatu päätökseen.

## Mittaus automaattisella henkilön tunnistuksella

**seca 804** tunnistaa painon perusteella, sopiiko vaa'alla seisova henkilö johonkin neljään muistipaikkaan tallennettuihin henkilökohtaisiin tietoihin. Tämän ansiosta ei tarvitse kumartua käynnistämään vaakaa jollain painikkeella. Mitattua painoa verrataan tallennettuihin tietoihin. Jos paino on tietyn toleranssin rajoissa jonkin henkilökohtaisen muistipaikan tietoihin nähden, vaakaa olettaa sen kuuluvan muistipaikkaan tallennetulle henkilölle. Paino tallentuu uudelleen ja uusi arvo otetaan seuraavan mittauksen perustaksi. Vaaka on siis aina uusimman tilanteen tasalla, jos paino esim. jatkuvasti alenee dieetin aikana.

### Ohje:

Kun nouset vaa'alle ensimmäistä kertaa sen jälkeen, kun olet tallentanut henkilökohtaiset tietosi, vaakaa on käynnistettävä muistipaikan painikkeella. Tällöin vaakaa yhdistää painon henkilökohtaisiin tietoihin.

- Polkaise kevyesti vaakaa, jolloin tärytyskytkin käynnistää vaa'an. Näyttöön ilmestyy peräkkäin **SECA**, **88888** ja **0.0**, minkä jälkeen vaakaa on nollautunut automaattisesti ja valmis käyttöön.
- Nouse vaa'alle paljain jaloin ja seiso rauhallisesti (ks. kuva 6). Vaaka punnitsee painosi ja mittaa sen jälkeen kehosi kudosten sähkövastuksen. Mittauksen aikana näytössä liikkuu symboli **▣**.
- Mittauksen jälkeen vaakaa vertaa mitattua painoa tallennettuihin painotietoihin. Jos sitä ei voida selvästi yhdistää ke-
- nenkään tietoihin, näytössä vilkkuvat kaikkien niiden henkilöiden muistisymbolit, joiden painot ovat lähellä mitattua painoa.
- Jos vaakaa ei pysty yhdistämään painoa tallennettuihin tietoihin, paina sitä painiketta (**MENU**, **▲**, **▼** oder **SET**), johon henkilökohtaiset tietosi on tallennettu.
- Mittauksen jälkeen näkyviin tulevat kolme kertaa peräkkäin seuraavat arvot: painoindeksi, rasvaprosentti, nestemäärä. Tämän jälkeen vaakaa kytkeyty pois päältä.
- Vertaa arvojasi sivulla 84 ja sivulla 85 ilmoitettuihin luokkiin.

### Ohje:

Jos painosi on lähellä jonkin toisen henkilön tallennettua painoa, vaakaa saattaa yhdistää punnitus tuloksen tämän toisen henkilön muistitietoihin. Tarkista mittauksen aikana, tuleeko näyttöön oikean henkilömuistin symboli. Jos automaattinen henkilön tunnistus ei toimi oikein, käynnistä vaakaa ennen punnitusta sillä painikkeella **MENU**, **▲**, **▼** tai **SET**, johon henkilökohtaiset tietosi on tallennettu.

## Mittaus vierasmoodissa

Jos kaikki henkilömuistit ovat jo käytössä tai haluat vain kerran määrittää jonkin muun henkilön painoindeksin, rasvaprosentin ja kehon nestemäärän, voit tehdä mittauksen ns. vierasmoodissa:

- Käynnistä vaakaa painamalla samanlaisesti painikkeita **MENU** ja **SET**. Näyttöön ilmestyy peräkkäin **SECA**, **88888** ja **0.0**. Tämän jälkeen vaakaa nollautuu automaattisesti ja näyttöön ilmestyy **GUEST**.
- Pidä painiketta **MENU** painettuna, kunnes näyttöön tulee teksti **HEIGHT**.

- Näytöllä näkyy viimeksi tallennettu pituus.
- Voit muuttaa arvoa asteittain nuolinäppäimillä ▲ ja ▼ näytön ilmaisemin välein.
  - Kun oikea arvo on syötetty, paina lyhyesti **SET**-painiketta.  
Seuraavaksi näkyviin tulee sukupuoli ja ruumiinrakenne.
  - Valitse nuolinäppäimillä ▲ ja ▼ oma sukupuoli ja ruumiinrakenteesi:  
MALE NORMAL: mies, normaali vartalo (urheilua enint. 2 x viikossa 30 minuutin ajan),  
FEMALE NORMAL: nainen, normaali vartalo (urheilua enint. 2 x viikossa 30 minuutin ajan),  
MALE ATHLETIC: mies, urheilullinen,  
FEMALE ATHLETIC: nainen, urheilullinen.

- Vahvasta valintasi painamalla lyhyesti painiketta **SET**.  
Näkyviin tulee ikä.
- Voit korottaa tai alentaa arvoa nuolinäppäimillä ▲ ja ▼.
- Kun oikea arvo on syötetty, paina lyhyesti **SET**-painiketta.  
Tämän jälkeen henkilökohtaisten tietojen syöttö on saatu päätökseen.
- Nouse vaa'alle paljain jaloin ja seiso rauhallisesti (ks. kuva 6).  
Vaaka punnitsee painosi ja mittaa sen jälkeen kehosi kudosten sähkövastuksen. Mittauksen aikana näytössä liikkuu symboli **□**.
- Mittauksen jälkeen näkyviin tulevat kolme kertaa peräkkäin seuraavat arvot: painoindeksi, rasvaprosentti, nestemäärä. Tämän jälkeen vaaka kytkeytyy pois päältä.
- Vertaa arvojasi sivulla 84 ja sivulla 85 ilmoitettuihin luokkiin.

## Rasvaprosentin ja nestemäärän mittaustuloksien analysointi

Seuraavassa mainitut rasvan ja nesteen prosenttiosuudet painosta ovat Maailman terveysjärjestön WHO:n ohjearvoja.

### Rasvaprosentti:

Naiset				
Ikä	Alipaino	Normaali alue	Ylipaino	Lihavuus
20 – 40 vuotta	Alle 21%	21 – 33%	33 – 39%	Yli 39%
41 – 60 vuotta	Alle 23%	23 – 35%	35 – 40%	Yli 40%
61 – 79 vuotta	Alle 24%	24 – 36%	36 – 42%	Yli 42%

Miehet				
Ikä	Alipaino	Normaali alue	Ylipaino	Lihavuus
20 – 40 vuotta	Alle 8%	8 – 19%	19 – 25%	Yli 25%
41 – 60 vuotta	Alle 11%	11 – 22%	22 – 27%	Yli 27%
61 – 79 vuotta	Alle 13%	13 – 25%	25 – 30%	Yli 30%

### Nestemäärä

Naiset	50 – 55%
Miehet	60 – 65%
Lapsi	65 – 75%

### Ohjeita:

Henkilöillä, joiden rasvaprosentti on korkea, kehon nestemäärä on usein WHO:n arvoja alhaisempi. Urheilijoilla, joiden kehossa on vähän rasvaa ja runsaasti lihasmassaa, arvo sen sijaan usein ylittyy. Vauvoilla nestettä on 75 % painosta. Osuus laskee kasvuiän loppuun

mennessä 65 %:iin, ja vanhuksilla se on enää 55 % (lähde: Schmidt, Thews, Physiologie des Menschen, 25. painos, Springer-Verlag, Berlin ja Heidelberg, 1993).

Mitatut arvot antavat vain viitteitä kehosi neste- ja rasvatasapainon mahdollisista poikkeavuuksista. Mittaustarkkuus riippuu monista eri tekijöistä. Jos havaitset poikkeamia normaaleihin arvoihin nähden, pyydä lääkäriä tekemään differentiaalidiagnostinen tutkimus.

## Aikuisten painoindeksin BMI tulkitseminen:

Vertaa saatua arvoa seuraavassa oleviin painoindeksiluokkiin, jotka vastaavat WHO:n käyttämää luokitusta (2000).

- **BMI alle 18,5:**  
Huomio, potilas painaa liian vähän. Anoreksiataipumus on mahdollista. Painon lisääminen on suositeltavaa hyvinvoinnin ja suorituskyvyn lisäämiseksi. Alan lääkärin konsultointi mahdollisesti tarpeen.
- **BMI välillä 18,5 - 24,9:**  
Potilas on normaalipainoinen. Hän voi jäädä sellaiseksi.
- **BMI välillä 25 - 30 (lievä lihavuus):**  
Potilas on hieman tai keskimääräistä enemmän ylipainoinen. Potilaan tulisi laskea painoaan, jos hänellä on jo jokin sairaus (esim. diabetes, korkea verenpaine, kihti, rasvan aineenvaihduntahäiriöitä).
- **BMI yli 30:**  
Painon laskeminen on ehdottomasti tarpeen. Aineenvaihdunta, verenkierto ja luut raskittuvat vähemmän. Suositeltavaa on johdonmukainen dieetti ja toimintaterapia. Alan lääkärin konsultointi mahdollisesti tarpeen.

## 6. Puhdistus

---

Puhdista punnistusalusta ja laitteen pinta tarpeen vaatiessa normaalilla talouspuhdistusaineella tai yleisesti myytävällä desinfiointiaineella. Noudata valmistajan antamia ohjeita.

Älä käytä puhdistukseen missään tapauksessa hankaavia tai voimakkaita pesuaineita, spriitä, bensiiniä tms. Tällaiset aineet voivat vahingoittaa korkealaatuista pintaa.

## 7. Mitä tehdä, jos...

---

### ... paino ei tule näyttöön?

- Onko vaaka kytketty päälle?
- Tarkista paristot.

### ... ennen punnitusta näyttöön ei ilmesty $\square\square$ ?

- Käynnistä vaaka automaattisen katkaisun jälkeen uudelleen – ja vain sen jalat saavat koskettaa lattiaa.

### ... rasvaprosentin ja nestemäärän mittauksen aikana ilmestyy virheilmoitus $Err \square$ ?

- Mittaus on tehtävä paljain jaloin, jotta anturit saavat riittävän kontaktin. Jos iho on hyvin kuiva, voit hieman kostuttaa jalkoja johtavuuden parantamiseksi.

**... jos rasvaprosentin ja nestemäärän mittaustulokset poikkeavat huomattavasti normaaleista arvoista?**

- Seiso mittauksen aikana mahdollisimman rauhallisesti.
- Aseta jalat anturien päälle mahdollisimman laajalta pinnalta (ks. kuva 6).
- Oletko tallentanut pituutesi oikein?
- Laitteella ei saada oikeita mittaustuloksia raskauden aikana eikä silloin, kun kehon sisällä on implantaatteja kuten tekoniveliä, metallilevyjä tai ruuveja. Pyydä tällöin lääkäriä tekemään differentiaaliagnostinen tutkimus, jotta saat luotettavan tuloksen.
- Henkilöillä, joiden rasvaprosentti on korkea, kehossa on usein epätavallisen vähän nestettä. Hyvin urheilullisilla henkilöillä, joiden kehossa on vähän rasvaa ja runsaasti lihasmassaa, ohjearvo sen sijaan usein ylittyy. Valitse tällöin ruuminrakenteeksi vaihtoehto "Athletic".

**... jos rasvaprosentin ja nestemäärän mittaustulokset vaihtelevat huomattavasti eri mittauskerroilla?**

- Suorita mittaukset mieluiten aina samaan aikaan ja samoissa olosuhteissa, esim. aamuisin 15 minuutin kuluttua sängystä noustuasi.
- Heti nousemisen jälkeen suoritettavat mittaukset eivät anna varmoja mittaustuloksia, sillä neste jakautuu kehossa eri tavalla nukuttaessa.
- Välittömästi voimakkaan ruumiillisen rasituksen jälkeen suoritettavat mittaukset saattavat antaa vaihtelevia tuloksia. Pidä ennen mittausta riittävän pitkä tauko.
- Myös raskas ateria ja alkoholin nauttiminen vääristävät mittaustuloksia.

**... jokin segmentti palaa jatkuvasti tai ei ollenkaan?**

- Kyseisessä kohdassa on vika. Ota yhteys huoltoliikkeeseen.

**... näyttöön tulee  ?**

- Pariston jännite on heikkenemässä. Paristot tulee vaihtaa lähipäivinä.

**... näyttöön tulee bRtT ?**

- Paristot ovat tyhjiä. Laita sisään uudet paristot.

**... näyttöön tulee StQP?**

- Maksimikuorma on ylitetty.



## 8. Huolto

---

### Paristojen vaihto

Jos näyttöön ilmestyy  tai **bAtt** paristot on vaihdettava. Tarvitset 4 AAA-tyypin paristoa, 1,5 V.

- Käännä vaaka varovasti kumoon, niin että pääset käsiksi vaa'an pohjaan (ks. kuva **3**).
  - Paina paristolokeron suljinta „Battery“-tekstin suuntaan ja käännä kansi auki.
  - Poista käytetyt paristot ja aseta uudet paristot paristolokeroon.
- Kiinnitä huomiota napojen oikeaan järjestykseen.**
- Sulje kansi.
  - Käännä vaaka tämän jälkeen taas pystyyn.

## 9. Tekniset tiedot

---

### Mitat

Leveys: 315 mm

Korkeus: 44 mm

Syvyys: 300 mm

Numeroiden koko: 20 mm

Omapaino: n. 1,3 kg

Lämpötila-alue: +10 °C – +40 °C

Maksimikuorma: 150 kg / 330.6 lb / 23:8 st

Minimikuorma: 2 kg / 4.4 lb

### Hienojako

0 – 150 kg: 100 g

0 – 330.6 lb: 0.2 lb

### Mittausalueet

Rasvaprosentti: 4,0–80,0 %, 0,1 %:n välein

Nestemäärä: 4,0–80,0 %, 0,1 %:n välein

Pituus: 100–220 cm, 1 cm:n välein

39.5–86.5 tuumaa, 0.5 tuuman välein

### Virtälähde

paristo

Paristot: 4 paristoa, tyyppi AAA, 1,5 V

Punnitustarkkuus: parempi kuin ±0,6 %

# 10. Hävitys

---

## Laitteen hävitys



Laitetta ei saa hävittää kotitalousjätteen mukana. Laite on toimitettava asianmukaiseen elektroniikkajätteen vastaanottopisteeseen. Noudata käyttömaassa voimassa olevia määräyksiä. Lisätietoja saat asiakaspalvelustamme:

**service@seca.com**

## Paristot

Älä heitä käytettyjä paristoja talousjätteisiin. Vie paristot lähimpään keräyspisteeseen. Valitse uusia paristoja ostaessasi ympäristöystävälliset paristot, jotka eivät sisällä elohopaa (Hg), kadmiumia (Cd) eikä lyijyä (Pb).

# 11. Takuu

---

Myönnämme puutteista, jotka johtuvat materiaali- tai valmistusvirheistä, kahden vuoden takuun toimitusajankohdasta alkaen. Kaikki liikkuvat osat, kuten esim. paristot, sähköjohdot, verkkolaitteet, akut jne., eivät kuulu takuun piiriin. Takuun piiriin kuuluvat puutteet poistetaan asiakkaalle maksutta esitettäessä ostokuitti. Muita vaatimuksia ei ole mahdollista ottaa huomioon. Edestakaisesta kuljetuksesta syntyvät kulut menevät asiakkaan laskuun, jos laite on muulla kuin asiakkaan paikkakunnalla. Kuljetusvahingoista voidaan esittää

korvausvaatimuksia vain, kun kuljetukseen on käytetty kokonaista alkuperäispakkausta ja tavara on varmistettu ja kiinnitetty pakkaukseen samalla tavalla kuin alkuperäisessä toimituksessa. Kaikki pakkausosat tulee säilyttää tallella tästä syystä.

Takuu ei ole voimassa, jos laitteen avaa henkilö, jota seca ei ole nimenomaisesti valtuuttanut tähän.

Ulkomailla olevia asiakkaita pyydämme kääntymään takuutapauksessa suoraan kyseisen maan myyntiliikkeen puoleen.



# 1. Hartelijke gefeliciteerd!

---

Met de elektronische personenweegschaal **seca 804** heeft u een zeer nauwkeurig en tegelijkertijd robuust apparaat gekocht.

Sinds meer dan 150 jaar stelt seca haar ervaring ten dienste van de gezondheid en zet als marktaanvoerder in vele landen ter wereld met innovatieve ontwikkelingen voor het wegen en meten telkens nieuwe maatstaven.

Naast de conventionele vaststelling van het gewicht, kan de **seca 804** ook de

Body-Maat-Index (BMI) en de samenstelling van het lichaam (percentage vet en water in het lichaamsweefsel) bepalen. Hiervoor wordt een onmerkbaar en onschadelijke wisselstroom door het lichaam geleid.

De weegschaal is zeer stabiel gebouwd en heeft een lange levensduur, zij is eenvoudig te bedienen en het grote display is gemakkelijk leesbaar.

## 2. Veiligheid

---

Voor u de nieuwe weegschaal gebruikt, dient u een weinig tijd te nemen om de volgende veiligheidsinstructies te lezen.

- Neem de aanwijzingen in de gebruiksaanwijzing in acht.
- Bewaar de gebruiksaanwijzing en de hierin aanwezige verklaring van overeenkomst op een veilige plaats.
- U mag deze weegschaal niet gebruiken als u een pacemaker, een insulinepomp of een ander elektronisch geregeld medisch product draagt. De functie hiervan kan worden gereduceerd.
- Stel de weegschaal niet bloot aan overmatige vochtigheid.
- U mag de weegschaal niet laten vallen of aan heftige schokken blootstellen.
- Laat reparaties alleen door geautoriseerde personen uitvoeren.
- Gebruik uitsluitend het aangegeven type batterijen (zie „Vervangen van de batterijen” op bladzijde 97).

## 3. Voor u kunt beginnen...

---

### Uitpakken

Verwijder de verpakking en plaats de weegschaal op een stabiele, vlakke ondergrond.

## Stroomtoevoer

De stroomtoevoer van de weegschaal vindt uitsluitend via batterijen plaats.

Het LCD-display heeft een gering stroomverbruik. U kunt met één set batterijen 8.000 x wegen. Wanneer de weergave of **batt** op het display verschijnt, moet u de batterijen vervangen. U heeft 4 microbatterijen, type AAA, 1,5 Volt, nodig.

Alle afbeeldingen vindt u op de voorflap.

- Draai de weegschaal voorzichtig om zodat de bodem van de weegschaal toegankelijk wordt (zie afb. **3**).
- Druk de sluiting van het batterijvak in de richting van het opschrift „Battery“ en klap het deksel open.
- Plaats de nieuwe batterijen in het batterijvak.

### Let op de juiste poling.

- Sluit het deksel
- Draai de weegschaal vervolgens weer om.

## Omschakeling van de gewichtswaarde

De gewichtswaarde kan tussen kilogram (kg) en pounds (lb) c.q. kilogram (kg) en stones (st) worden omgeschakeld (zie afb. **2**). Na de hernieuwde inschakeling wordt de meting in de gewijzigde gewichtseenheid uitgevoerd.

## 4. Weegschaal opstellen en richten

---

- Plaats de weegschaal op een stevige ondergrond.
- Let erop dat de weegschaal alleen met de voeten vloercontact heeft. De weegschaal mag op geen enkele plaats op de vloer liggen.
- Indien onregelmatigheden van de vloer de bodem van de weegschaal aanraken (bijv. hoogpolig tapijt), steek de meegeleverde voetjes er dan op (zie afb. **5**).

## 5. Bediening

---

### Eenvoudig wegen

- Trap voorzichtig op de weegschaal (zie afb. **4**). De trillingsschakelaar start de weegschaal.

Op het display verschijnen achtereenvolgens **SECA**, **88888** en **00**. Daarna is de weegschaal automatisch op nul gezet en bedrijfsklaar.

- Schakel de gewichtswaarde eventueel om (zie „Omschakeling van de gewichtswaarde“ op bladzijde 91).
- Stap op de weegschaal en blijf rustig staan.

Na het vaststellen van het gewicht probeert de weegschaal ook de meting van de lichaamssamenstelling uit te voeren. Dit is herkenbaar aan het symbool „**o**“ dat door het display loopt. U kunt de weegschaal nu gewoon verlaten (de weegschaal geeft kort een foutmelding aan).

- Lees het weegresultaat af op het digitale display.
- Wanneer de weegschaal met meer dan 150 kg wordt belast c.q. met meer dan 330.6 lb verschijnt **StOP** op het display.

## Automatische uitschakeling / stroomspaarfunctie

Wanneer de weegschaal 20 secondes lang niet wordt belast, schakelt deze automatisch uit.

### Wegen met BMI, meting van lichaamsvet en -water

De **seca 804** kan naast het gewicht ook de volgende lichaamsgegevens bepalen: de Body-Maat-Index, het percentage aan lichaamsvet en -water. Hiertoe wordt een onschuldige, onschadelijke elektrische wisselstroom door het lichaam geleid en de gemeten waarden aan hand van gewicht, geslacht, lichaamsbouw en lichaams grootte geordend. Deze gegevens moeten van tevoren in de weegschaal worden ingevoerd (zie „Opslaan van de persoonlijke gegevens” op bladzijde 92).

Opdat de waarden correct en meerdere dagen lang met elkaar worden vergeleken, dient u op de volgende aanwijzingen te letten:

- U moet de meting op blote voeten uitvoeren, omdat er anders geen voldoende contact met de sensoren gewaarborgd is (in dit geval verschijnt „Err 2” in het display). Bij zeer droge huid kunt u de voeten iets vochtig maken om de geleidbaarheid te verhogen.
- Blijf tijdens het meten zo stil mogelijk staan.
- Plaats beide voeten volledig op de sensoren (zie afb. 6).
- Geef uw lichaams grootte zo nauwkeurig mogelijk aan. Een fout van slechts 2,5 cm veroorzaakt al een afwijking van 1 liter lichaamswater in de berekening!
- Voer de metingen zo mogelijk elke dag op dezelfde tijd en onder dezelfde voorwaarden uit, bijv. 15 minuten na het opstaan.
- Metingen direct na het slapen leiden tot onlogische resultaten omdat het lichaamswater tijdens de slaap anders is verdeeld.
- Metingen direct na zware lichamelijke belasting hebben eveneens onlogische resultaten tot gevolg. Maak een pauze voor de meting (ca. 2 tot 3 uur).
- Een grote maaltijd of het drinken van alcohol leiden ook tot oncorrecte resultaten.
- In de volgende gevallen kan met de **seca 804** geen nauwkeurige meting worden uitgevoerd: tijdens de zwangerschap of als uw lichaam implantaten zoals kunstmatige gewrichten, metalen platen of schroeven bevat. Laat in deze gevallen een differentiaaldiagnostisch onderzoek bij uw arts uitvoeren om correcte resultaten vast te leggen.

### Opslaan van de persoonlijke gegevens

De **seca 804** kan de persoonlijke gegevens van maximaal vier personen opslaan. Bovendien is het mogelijk om een meting in de zogenaamde gastmodus uit te voeren (zie „Meting in de gastmodus” op bladzijde 94). Het geheugen voor de vier personen wordt aan een van de vier toetsen **MENU**, **▲**, **▼** of **SET** toegekend en kan later bij het starten van de weegschaal via deze toetsen worden geselecteerd.

- Start de weegschaal met een van de vier toetsen **MENU**, **▲**, **▼** of **SET**, afhankelijk van het geheugen waaraan de persoonlijke gegevens moeten worden toegekend. Op het display verschijnen achtereenvolgens **SECA**, **88888** en **00**. Daarna is de weegschaal automatisch op nul gezet en bedrijfsklaar. In de weergave verschijnt eveneens het symbool voor het geselecteerde personengeheugen, bijv. .
- Houd de toets **MENU** zolang ingedrukt tot **HEIGHT** in het display verschijnt. Op het display ziet u eerst de ingevoerde lichaams grootte.

- U kunt de waarde met de pijltoetsen ▲ en ▼ wijzigen in stappen volgens de indeling van het display.
- Als de correcte waarde is ingesteld, drukt u kort op de toets **SET**. Het menu voor uw geslacht en lichaamsbouw verschijnt.
- Kies met behulp van de pijltoetsen ▲ en ▼ uw geslacht en uw lichaamsbouw:
  - MALE NORMAL: mannelijk, normale lichaamsbouw (maximaal 2x per week sport gedurende 30 minuten),
  - FEMALE NORMAL: vrouwelijk, normale lichaamsbouw (maximaal 2x per week sport gedurende 30 minuten),
  - MALE ATHLETIC: mannelijk, sportief,
  - FEMALE ATHLETIC: vrouwelijk, sportief.
- Bevestig uw keuze door de toets **SET** kort in te drukken. Het menu voor het invoeren van de leeftijd verschijnt.
- U kunt de waarde met de pijltoetsen ▲ en ▼ verhogen c.q. verlagen.
- Als de juiste waarde ingesteld is, drukt u kort op de toets **SET**. Nu is de invoer van de persoonlijke gegevens voor een persoon voltooid.

## Meting met automatische personenherkenning

De **seca 804** kan aan hand van het gewicht herkennen of de persoon die op de weegschaal staat past bij de opgeslagen gegevens in een van de vier personengegevens. Zodoende hoeft men niet steeds te bukken om de weegschaal met een van de toetsen te starten. Daarbij wordt het gemeten gewicht vergeleken met de opgeslagen gewichten en als dit binnen een bepaalde tolerantie ligt, aan het desbetreffende personengegevens toegekend. Het actuele gewicht wordt dan opgeslagen en als basis voor de volgende metingen gebruikt. Op die manier is de weegschaal steeds op de actuele stand, bijvoorbeeld wanneer u door een dieet continu gewicht verliest.

### Opmerking:

Als u de eerste keer na het opslaan van uw persoonlijke gegevens op de weegschaal stapt, moet u de weegschaal eerst met de toets starten die aan uw persoonlijke gegevens is gekoppeld. Op die manier kan de weegschaal uw gewicht aan de persoonlijke gegevens toekennen.

- Trap voorzichtig op de weegschaal. De trillingsschakelaar start de weegschaal. Op het display verschijnen achtereenvolgens **SECA**, **88888** en **00**. Daarna is de weegschaal automatisch op nul gezet en bedrijfsklaar.
- Stap met blote voeten op de weegschaal en blijf stil staan (zie afb. 6). De weegschaal bepaalt uw gewicht en start vervolgens de meting van de elektrische weerstand van uw lichaamsweefsel. Tijdens de meting loopt het symbool "a" door het display.
- Na de meting vergelijkt de weegschaal het gemeten gewicht met de opgeslagen gewichten. Als een toekenning niet duidelijk mogelijk is, knipperen in het display alle personengegevens symbolen waarvan de opgeslagen gewichten in de buurt van het gemeten gewicht liggen.
- Indien de weegschaal uw gewicht niet duidelijk kan toekennen, drukt u nu op de toets waaraan uw persoonlijke gegevens werden toegekend (**MENU**, ▲, ▼ of **SET**).
- Na de succesvolle metingen worden drie maal achtereenvolgens de waarden voor BMI, lichaamsvet en lichaamswater in het display weergegeven. Daarna schakelt de weegschaal uit.
- Vergelijk uw waarden met de categorieën op pagina 94 en 95.

### Opmerking:

Als uw vastgestelde gewicht dicht bij het opgeslagen gewicht van een andere persoon

ligt, is het mogelijk dat uw meetwaarden aan een ander personengeheugen worden toegekend. Controleer tijdens de meting of het juiste symbool van het personengeheugen verschijnt. Start de weegschaal eventueel voor het meten met de desbetreffende toets **MENU**, **▲**, **▼** of **SET**, als de automatische personenherkenning niet functioneert.

## Meting in de gastmodus

Indien alle personengeheugens bezet zijn of indien u eenmalig voor een andere persoon de waarden voor BMI, lichaamsvet en lichaamswater wilt vastleggen, kunt u de meting in de zogenaamde gastmodus uitvoeren:

- Start de weegschaal door gelijktijdig de toetsen **MENU** en **SET** in te drukken. Op het display verschijnen achtereenvolgens **SECA**, **88888** en **00**. Daarna is de weegschaal automatisch op nul gezet en verschijnt **GUEST** in het display.
- Houd de toets **MENU** zolang ingedrukt tot **HEIGHT** in het display verschijnt. Op het display ziet u eerst de ingevoerde lichaamsgrootte.
- U kunt de waarde met de pijltoetsen **▲** en **▼** wijzigen in stappen volgens de indeling van het display.
- Als de correcte waarde is ingesteld, drukt u kort op de toets **SET**. Het menu voor geslacht en lichaamsbouw verschijnt.
- Kies met behulp van de pijltoetsen **▲** en **▼** uw geslacht en uw lichaamsbouw:
  - MALE NORMAL: mannelijk, normale lichaamsbouw (maximaal 2x per week sport gedurende 30 minuten),
  - FEMALE NORMAL: vrouwelijk, normale lichaamsbouw (maximaal 2x per week sport gedurende 30 minuten),
  - MALE ATHLETIC: mannelijk, sportief,
  - FEMALE ATHLETIC: vrouwelijk, sportief.
- Bevestig uw keuze door de toets **SET** kort in te drukken. Het menu voor het invoeren van de leeftijd verschijnt.
- U kunt de waarde met de pijltoetsen **▲** en **▼** verhogen c.q. verlagen.
- Als de juiste waarde ingesteld is, drukt u kort op de toets **SET**. Nu is de invoer van de persoonlijke gegevens voor een persoon voltooid.
- Stap met blote voeten op de weegschaal en blijf stil staan (zie afb. 6). De weegschaal bepaalt uw gewicht en start vervolgens de meting van de elektrische weerstand van uw lichaamsweefsel. Tijdens de meting loopt het symbool "□" door het display.
- Na de succesvolle metingen worden drie maal achtereenvolgens de waarden voor BMI, lichaamsvet en lichaamswater in het display weergegeven. Daarna schakelt de weegschaal uit.
- Vergelijk uw waarden met de categorieën op pagina 94 en 95.

## Evaluatie van de meetwaarden voor lichaamsvet en -water

De hierna genoemde procentuele lichaamsvet- en waterpercentages van het lichaamsgewicht zijn richtwaarden van de Wereldgezondheidsorganisatie (WHO).

### Lichaamsvet:

	Vrouwen			
Leeftijd	Ondergewicht	Gezond gedeelte	Overgewicht	Obesitas
20 – 40 jaar	onder 21%	21 – 33%	33 – 39%	boven 39%
41 – 60 jaar	onder 23%	23 – 35%	35 – 40%	boven 40%
61 – 79 jaar	onder 24%	24 – 36%	36 – 42%	boven 42%



Mannen				
Leeftijd	Ondergewicht	Gezond gedeelte	Overgewicht	Obesitas
20 – 40 jaar	onder 8%	8 – 19%	19 – 25%	boven 25%
41 – 60 jaar	onder 11%	11 – 22%	22 – 27%	boven 27%
61 – 79 jaar	onder 13%	13 – 25%	25 – 30%	boven 30%

### Lichaamswater

Vrouwen	50 – 55%
Mannen	60 – 65%
Kinderen	65 – 75%

### Opmerkingen:

Bij personen met een hoog percentage lichaamsvet ligt het percentage aan water vaak onder de richtwaarden van de WHO. Bij sporters met weinig lichaamsvet en veel spiermassa kan men vaak een overschrijding van de richtwaarden vaststellen. Een zuigeling heeft een watergehalte van 75% van het lichaamsgewicht. Het percentage daalt dan tot het einde van de groeiperiode op 65% en bedraagt op bejaarde leeftijd nog maar 55% (Bron: Schmidt, Thews, Physiologie des Menschen, 25. Auflage, Springer-Verlag in Berlin und Heidelberg, 1993).

Door de gemeten waarden krijgt u slechts een indicatie van mogelijke onregelmatigheden in de water- en vethuishouding van uw lichaam. De precisie van de meting is afhankelijk van verschillende factoren. Als u afwijkingen van de normwaarden vaststelt, laat dan een differentiaaldiagnostisch onderzoek bij uw arts uitvoeren.

### Evaluatie van de Body-Mass-Index voor volwassenen:

Vergelijk de vastgestelde waarde met de onderstaande categoriën, die overeenkomen met de door de WHO, 2000 gebruikte categoriën.

- **BMI onder 18,5:**  
 Attentie, de patiënt weegt te weinig. Er kan een tendens tot magerzucht bestaan. Een toename van het gewicht wordt aanbevolen om het welbevinden en prestatievermogen te verbeteren. In geval van twijfel dient een specialist te worden geconsulteerd.
- **BMI tussen 18,5 en 24,9:**  
 De patiënt heeft normaal gewicht en kan zo blijven als hij is.
- **BMI tussen 25 en 30 (Präadipositas):**  
 De patiënt heeft licht tot matig overgewicht. Hij moet zijn gewicht reduceren, indien er al klachten zijn opgetreden. (bijv. diabetes, hoge bloeddruk, jicht, aandoening van de vetstofwisseling).
- **BMI boven 30:**  
 Afvallen is dringend noodzakelijk. Stofwisseling, bloedsomloop en botten worden belast. Een consequent dieet wordt aanbevolen evenals veel beweging en een gedrags-therapie. In geval van twijfel dient een specialist te worden geconsulteerd.

## 6. Reiniging

---

Reinig het weegplatform en de behuizing desgewenst met een huishoudreiniger of een in de handel verkrijgbaar desinfectiemiddel. Volg de aanwijzingen van de fabrikant op.

Gebruik in geen geval schurende of scherpe reinigingsmiddelen, spiritus, benzine en dergelijke voor de reiniging. Dergelijke middelen kunnen de hoogwaardige oppervlakken beschadigen.

## 7. Wat te doen, wanneer...

---

### ... bij belasting geen gewichtswaarde verschijnt?

- Is de weegschaal ingeschakeld?
- Controleer de batterijen.

### ... voor het wegen niet 0.0 verschijnt?

- Start de weegschaal na de automatische uitschakeling opnieuw – de weegschaal mag daarbij niet belast zijn – en alleen met de voeten de vloer aanraken.

### ... bij de meting van het gehalte aan lichaamsvet en lichaamswater $E_{FR}$ 2 verschijnt?

- U moet de meting op blote voeten uitvoeren omdat anders geen voldoende contact met de sensoren is gewaarborgd. Bij zeer droge huid de voeten iets vochtig maken om de geleidbaarheid te verhogen.

### ... de waarden voor het percentage lichaamsvet en lichaamswater zeer van de normwaarde afwijken?

- Sta tijdens het meten zo stil mogelijk.
- Plaats beide voeten volledig op de sensoren (zie afb. 6).
- Heeft u uw lichaamsgrootte correct ingevoerd?
- In de volgende gevallen levert de meting onlogische resultaten op: tijdens de zwangerschap en als uw lichaam medische implantaten bevat zoals kunstmatige gewrichten, metalen platen of schroeven. Laat in deze gevallen een differentiaaldiagnostisch onderzoek bij uw arts uitvoeren om correcte resultaten te behalen.
- Personen met een hoog percentage lichaamsvet hebben vaak een te laag percentage aan lichaamswater.
- Bij zeer sportieve personen met weinig lichaamsvet en veel spiermassa kan men vaak een overschrijding van de richtwaarden vaststellen. Selecteer in dit geval de optie "Athletic" voor uw lichaamsbouw.

### ... de percentages voor lichaamsvet en lichaamswater tussen verschillende metingen zeer afwijken?

- Voer de metingen zo mogelijk elke dag op dezelfde tijd en onder dezelfde voorwaarden uit, bijv. 15 minuten na het opstaan.
- Metingen direct na het slapen leiden tot onlogische resultaten omdat het lichaamswater tijdens de slaap anders is verdeeld.
- Metingen direct na zware lichamelijke belasting hebben eveneens onlogische resultaten tot gevolg. Maak een lange pauze voor de meting.
- Een grote maaltijd of het drinken van alcohol leiden ook tot oncorrecte resultaten.

**... een segment permanent of helemaal niet brandt?**

- De betreffende plaats heeft een defect. Informeer de onderhoudsdienst.

**... de weergave  verschijnt?**

- De batterijspanning wordt minder. U moet de batterijen in de komende dagen vervangen.

**... de weergave *bAŁŁ* verschijnt?**

- De batterijen zijn leeg. Vervang de batterijen door nieuwe.

**... de weergave *5ŁQP* verschijnt?**

- De hoogste belasting werd overschreden.

## 8. Onderhoud

---

### Vervangen van de batterijen

Wanneer de weergave  of *bAŁŁ* op het display verschijnt, moet u de batterijen vervangen. U heeft 4 microbatterijen, type AAA, 1,5 Volt nodig.

- Draai de weegschaal voorzichtig om zodat de bodem van de weegschaal toegankelijk wordt (zie afb. 3).
- Druk de sluiting van het batterijvak in de richting van het opschrift „Battery“ en klap het deksel open.
- Verwijder de lege batterijen en plaats de nieuwe batterijen in het batterijvak.

#### Let op de juiste poling.

- Sluit het deksel
- Draai de weegschaal vervolgens weer om.

## 9. Technische gegevens

---

### Afmetingen

breedte: 315 mm

hoogte: 44 mm

diepte: 300 mm

**Grootte van de cijfers** 20 mm

**Eigen gewicht** ca. 1,3 kg

**Temperatuurbereik** + 10°C tot + 40°C

**Hoogste belasting** 150 kg / 330.6 lb / 23:8 st

**Minimum belasting** 2 kg / 4.4 lb

### Fijne indeling

0 tot 150 kg: 100 g

0 tot 330.6 lb: 0.2 lb

### Meetbereiken

Lichaamsvet 4,0 tot 80,0% in stappen van 0,1%

Lichaamswater 4,0 tot 80,0% in stappen van 0,1%

<b>Lichaamsgrootte</b>	100 bis 220 cm in stappen van 1 cm 39,5 inch tot 86,5 inch in stappen van 0,5 inch
<b>Stroom</b>	batterij
<b>Batterijen</b>	4 batterijen, type AAA, 1,5 V
<b>Precisie van het wegen</b>	beter dan $\pm 0,6$ %

## 10. Verwijderen van afval

---

### Verwijderen van het apparaat



Werp het apparaat niet bij het huisvuil weg. Het apparaat moet als elektronicaschroot worden verwijderd. Let op de betreffende nationale voorschriften. Voor nadere informatie kunt u contact opnemen met onze service onder:

**service@seca.com**

### Batterijen

Werp de lege batterijen niet bij het huisvuil weg. Breng de batterijen naar een overeenkomstige verzamelplaats. Wanneer u nieuwe batterijen koopt, kies dan batterijen die weinig schadelijke stoffen bevatten, en zonder kwikzilver (Hg), cadmium (Cd) en lood (Pb).

## 11. Garantie

---

Voor gebreken, die voortvloeien uit materiaal- of fabricagefouten, geldt een garantieperiode van 2 jaar vanaf de levering. Alle beweeglijke delen zoals bijv. batterijen, kabels, voedingseenheden, accu's enz. zijn hiervan uitgesloten. Gebreken die onder de garantie vallen, worden tegen overdracht van de koopkwitantie kosteloos voor de klant verholpen. Met verdere aanspraken kan geen rekening worden gehouden. Transportkosten voor het zenden en terugsturen gaan ten laste van de klant, wanneer het apparaat zich op een andere plaats bevindt, dan de woonplaats van de klant. Bij transportschade kunnen er alleen garantieaanspraken geldend gemaakt

worden, wanneer voor de transporten de originele verpakking wordt gebruikt en wanneer het artikel hierin volgens de origineel verpakte toestand beveiligd en bevestigd werd. Bewaar daarom alle verpakkingsdelen.

Er bestaat geen aanspraak op garantie wanneer het apparaat door personen wordt geopend die hiervoor niet uitdrukkelijk door seca werden geautoriseerd.

Klanten in het buitenland adviseren wij zich in geval van garantieaanspraken direct tot de verkoper van het desbetreffende land te richten.



# 1. Parabéns!

---

Ao adquirir a balança electrónica **seca 804** você passa a dispor de um aparelho que se distingue pela sua alta precisão e robustez.

Desde há mais de 150 anos que a seca coloca toda a sua experiência ao serviço da saúde, afirmando-se como líder incontestado em vários países pelas inovações que apresenta no domínio da pesagem e da antropometria.

Além de determinar o peso de forma convencional, a balança **seca 804** pode

também apresentar o índice de massa corporal (IMC) e a composição corporal (percentagem do tecido do corpo constituído por gordura e água). Uma corrente alternada, imperceptível e inofensiva para a saúde percorre o corpo para o efeito.

A balança foi fabricada com uma estrutura muito estável e prestar-lhe-á um serviço confiável por longos anos. É fácil de utilizar e o mostrador grande permite uma leitura fácil.

## 2. Segurança

---

Antes de utilizar a sua nova balança de cama e de diálise, dedique um pouco do seu tempo à leitura das seguintes indicações de segurança:

- Respeite as indicações dadas no manual de instruções.
- Guarde cuidadosamente estas instruções de uso e a respectiva declaração de conformidade.
- Esta balança não deve ser utilizada por pessoas com pacemaker, bomba de insulina ou qualquer outro dispositivo médico regulado por via electrónica. Caso contrário, poderão ocorrer problemas de mau funcionamento.
- Não exponha a balança a humidade excessiva.
- Nunca deixe cair a balança, nem sujeite a embates violentos.
- Encarregue dos trabalhos de reparação unicamente pessoas autorizadas.
- Use exclusivamente o tipo de pilhas indicado (consulte “Mudar as pilhas” na pág. 107).

## 3. Antes de começar...

---

### Desembalar

Retire a embalagem e coloque a balança sobre uma superfície firme e plana.

## Alimentação de corrente

A alimentação de corrente da balança faz-se, exclusivamente, por meio de pilhas.

O mostrador de cristais líquidos consome muito pouco - com um único conjunto de pilhas podem efetuar-se 8.000 pesagens. Quando aparece a indicação  ou **bat** no mostrador, está na hora de mudar as pilhas. São necessárias 4 pilhas de tipo AAA, 1,5 Volt.

Pode consultar todas as figuras na parte da frente da página desdobrável.

- Vire cuidadosamente a balança de forma a ficar com a base para cima (ver fig. 3).
- Carregue na tampa do compartimento das pilhas no sentido da inscrição "Battery" (pilha) e abra-a.
- Coloque as pilhas novas no respectivo compartimento.

### Não troque os pólos das pilhas.

- Feche a tampa.
- Volte a pôr a balança de pé.

## Mudar a unidade de peso

A indicação do peso pode ser comutada entre quilogramas (kg) e libras (lb) ou quilogramas (kg) e stones (st) (ver fig. 2). Depois de se voltar a ligar a balança, a medição é realizada na unidade de peso alterada.

## 4. Instalar e nivelar a balança

---

- Coloque a balança sobre uma superfície firme.
- Assegure-se de que apenas os pés da balança ficam em contacto com o chão. A balança não pode ficar apoiada em mais nenhum ponto.
- Se as irregularidades do solo tocarem a parte inferior da balança (p. ex. tapete alto), coloque os pés para tapete juntamente fornecidos (ver fig. 5).

## 5. Operação

---

### Pesagem simples

- Suba cuidadosamente para a balança (ver fig. 4). O interruptor sensível ao tacto encarrega-se de ligar a balança. No mostrador aparece, por esta sequência, **SECR**, **BBBBB** e **00**. A balança fica assim zerada e operacional.
- Mude, eventualmente, a unidade de peso (ver mais abaixo).
- Suba para a balança e permaneça imóvel. Após a determinação do peso, a balança tenta medir também a composição corporal, acção essa que é sinalizada no display pelo símbolo  em movimento. Você pode simplesmente descer da balança (que mostra por breves instantes uma mensagem de erro).
- Leia o resultado da pesagem no mostrador digital.
- Se o peso sobre a balança for superior a 150 kg ou 330.6 lb, aparece no mostrador **SEOP**.

### Desligamento automático/modo económico

A balança desliga-se automaticamente 20 segundos depois.

## Pesagem com o IMC, medição da gordura e da água corporais

Além do peso, a balança **seca 804** pode também determinar os seguintes dados corporais: o índice de massa corporal, a percentagem de gordura e água corporais. Para isso, uma corrente alternada, imperceptível e inofensiva para a saúde, percorre o corpo e os valores medidos são classificados com base no peso, no sexo, na estatura e na altura. Esses dados têm de ser previamente introduzidos na balança (consulte “Memorização dos dados pessoais” na pág. 102).

Para que os valores sejam determinados de forma correcta e possam ser comparados durante vários dias, respeite as seguintes indicações:

- Descalce-se para fazer a medição, pois, caso contrário, não se pode garantir que os sensores tenham uma área de contacto suficiente (nesse caso, surge **Err 2** no display). Se a pele estiver muito seca, humedifique um pouco os pés para garantir uma maior condutividade.
- Mantenha-se imóvel durante a medição.
- Tanto quanto possível, apoie os pés inteiros sobre os sensores (ver fig. 6).
- Introduza a sua altura exacta. Um erro de apenas 2,5 cm implica uma diferença de 1 litro de água corporal nos cálculos!
- Faça as medições, se possível, diariamente, à mesma hora e em condições idênticas, p. ex. 15 minutos depois e se levantar. As medições efectuadas depois de sair da cama conduzem a resultados pouco plausíveis, pois a água corporal distribui-se de forma diferente durante o sono.
- As medições feitas depois de despender grandes esforços físicos produzem também resultados pouco plausíveis. Faça uma pausa prolongada antes da medição (aprox. 2 a 3 horas).
- Refeições pesadas ou a ingestão de álcool conduzem também a resultados pouco plausíveis.
- Nos seguintes casos, não é possível efectuar medições exactas com a balança **seca 804**: durante a gravidez ou se houver implantes médicos, como p. ex. articulações artificiais, chapas de metal ou parafusos. Nos casos acima mencionados, recomenda-se uma consulta médica para uma análise sintomatológica, a fim de apurar resultados concretos.

### Memorização dos dados pessoais

A balança **seca 804** consegue memorizar os dados de quatro utilizadores, no máximo. Adicionalmente é possível efectuar uma medição no chamado “modo visitante” (consulte “Medição em modo visitante” na pág. 104). As quatro teclas **MENU**, **▲**, **▼** e **SET** são respectivamente atribuídas às quatro memórias de utilizador que podem ser seleccionadas por seu intermédio ao ligar a balança.

- Ligue a balança através de uma das quatro teclas **MENU**, **▲**, **▼** ou **SET** a cuja memória pretende atribuir os dados. No mostrador aparece, por esta sequência, **SECR**, **88888** e **00**. A balança fica assim zerada e operacional. No mostrador surge também o símbolo para a memória de utilizador seleccionado, p. ex. .
- Mantenha a tecla **MENU** premida até a palavra **HEIGHT** surgir no display. No display aparece o último valor de altura introduzido.
- É possível alterar o valor com as teclas de seta **▲** e **▼** em passos correspondentes à divisão do mostrador.
- Prima a tecla **SET** por breves instantes quando o valor correcto estiver ajustado. Surge o menu referente ao sexo e à estrutura física.



- Selecione com as teclas de seta ▲ e ▼ o sexo e a estrutura física:  
MALE NORMAL: sexo masculino, estatura normal (desporto 2x por semana durante 30 minutos, no máximo),  
FEMALE NORMAL: sexo feminino, estatura normal (desporto 2x por semana durante 30 minutos, no máximo),  
MALE ATHLETIC: sexo masculino, atlético,

FEMALE ATHLETIC: sexo feminino, atlética.

- Confirme a escolha feita premindo por breves instantes a tecla **SET**. Surge o menu para introduzir a idade.
- É possível aumentar ou diminuir o valor com as teclas de seta ▲ e ▼.
- Prima a tecla **SET** por breves instantes quando o valor correcto estiver ajustado. Está concluída a introdução dos dados pessoais de um utilizador.

## Medição com reconhecimento automático do utilizador

Com base no peso, a balança **seca 804** pode detectar se a pessoa que está em cima da balança corresponde a uma das quatro memórias de utilizador existentes. Deste modo, não precisa de estar sempre a baixar-se para ligar a balança com uma das teclas. O peso medido é comparado com o valor memorizado e atribuído à memória de utilizador correspondente, caso se situe dentro de um determinado limite de tolerância. O peso actual volta então a ser gravado e passa a ser a base para as medições seguintes. Assim, a balança mantém-se sempre actualizada, p. ex. se estiver a perder peso devido a uma dieta.

### Nota:

Ao usar a balança pela primeira vez após a memorização dos dados pessoais, é necessário ligar o aparelho utilizando a tecla com os dados respectivos. Assim, a balança irá atribuir o peso aos dados pessoais.

- Suba cuidadosamente para a balança. O interruptor sensível ao tacto encarrega-se de ligar a balança.

No mostrador aparece, por esta sequência, **SECR**, **BBBBB** e **00**. A balança fica assim zerada e operacional.

- Descalce-se antes de utilizar a balança e mantenha-se imóvel sobre a mesma (ver fig. 6).

A balança determina o peso, iniciando em seguida a medição da resistência eléctrica do tecido corporal. Durante a medição, o símbolo **□** movimenta-se no display.

- Após a medição, a balança compara o peso medido com os pesos memorizados. Caso não seja possível uma atribuição inequívoca, piscam no display

todos os símbolos da memória de utilizador cujos pesos guardados mais se aproximam do actualmente medido.

- Se a balança não conseguir classificar o seu peso de modo inequívoco, prima em seguida a tecla atribuída aos seus dados pessoais (**MENU**, ▲, ▼ ou **SET**).
- Depois de efectuar uma medição bem sucedida, surgem no display três vezes, uns a seguir aos outros, os valores correspondentes ao IMC e aos teores de gordura e água corporais. A balança desliga-se em seguida.
- Compare os valores obtidos com as categorias existentes nas páginas 104 e 105.

### Nota:

Se o peso determinado se aproximar muito do peso guardado na memória de outro utilizador, pode dar-se o caso de os seus valores de medição serem atribuídos a outra memória. Certifique-se, durante a medição, de que o símbolo de memória de utilizador exibido está correcto. No caso de o reconhecimento pessoal automático não funcionar, ligue a balança utilizando a tecla **MENU**, ▲, ▼ ou **SET** que corresponde à memória de utilizador atribuída, antes de efectuar a medição.

## Medição em modo visitante

Se todas as memórias de utilizador estiverem ocupadas ou se pretender determinar apenas uma única vez os valores do IMC e dos teores de gordura e água corporais de outra pessoa, pode efectuar a medição no chamado "modo visitante":

- Ligue a balança, premindo as teclas **MENU** e **SET** em simultâneo.  
No mostrador aparece, por esta seqüência, **SECR**, **88888** e **00**. A balança é reposta automaticamente a zero e surge a indicação **GUEST**.
- Mantenha a tecla **MENU** premida até a palavra **HEIGHT** surgir no display.  
No display aparece o último valor de altura introduzido.
- É possível alterar o valor com as teclas de seta **▲** e **▼** em passos correspondentes à divisão do mostrador.
- Prima a tecla **SET** por breves instantes quando o valor correcto estiver ajustado.  
Surge o menu referente ao sexo e à estrutura física.
- Selecione com as teclas de seta **▲** e **▼** o sexo e a estrutura física:  
MALE NORMAL: sexo masculino, estatura normal (desporto 2x por semana durante 30 minutos, no máximo),  
FEMALE NORMAL: sexo feminino, estatura normal (desporto 2x por semana durante 30 minutos, no máximo),  
MALE ATHLETIC: sexo masculino, atlético,  
FEMALE ATHLETIC: sexo feminino, atlética.
- Confirme a escolha feita premindo por breves instantes a tecla **SET**.  
Surge o menu para introduzir a idade.
- É possível aumentar ou diminuir o valor com as teclas de seta **▲** e **▼**.
- Prima a tecla **SET** por breves instantes quando o valor correcto estiver ajustado.  
Está concluída a introdução dos dados pessoais de um utilizador.
- Descalce-se antes de utilizar a balança e mantenha-se imóvel sobre a mesma (ver fig. 6).  
A balança determina o peso, iniciando em seguida a medição da resistência eléctrica do tecido corporal. Durante a medição, o símbolo **▣** movimenta-se no display.
- Depois de efectuar uma medição bem sucedida, surgem no display três vezes, uns a seguir aos outros, os valores correspondentes ao IMC e aos teores de gordura e água corporais. A balança desliga-se em seguida.
- Compare os valores obtidos com as categorias existentes nas páginas 104 e 105.

## Avaliação dos valores de medição correspondentes à gordura e água corporais

Os seguintes índices percentuais relativos à gordura e água corporais que compõem o peso do corpo são valores de referência da Organização Mundial de Saúde (WHO).

### Gordura corporal:

Mulheres				
Idade	Peso insuficiente	margem saudável	Excesso de peso	Obesidade
20 – 40 anos	inferior a 21%	21 – 33%	33 – 39%	superior a 39%
41 – 60 anos	inferior a 23%	23 – 35%	35 – 40%	superior a 40%
61 – 79 anos	inferior a 24%	24 – 36%	36 – 42%	superior a 42%

Homens				
Idade	Peso insuficiente	margem saudável	Excesso de peso	Obesidade
20 – 40 anos	inferior a 8%	8 – 19%	19 – 25%	superior a 25%
41 – 60 anos	inferior a 11%	11 – 22%	22 – 27%	superior a 27%
61 – 79 anos	inferior a 13%	13 – 25%	25 – 30%	superior a 30%

### Água corporal

Mulheres	50 – 55%
Homens	60 – 65%
Crianças	65 – 75%

### Notas:

É frequente o índice de água ser inferior aos valores de referência da WHO em pessoas com uma percentagem de gordura corporal elevada. Verificou-se que os desportistas com pouca gordura corporal e massa muscular elevada excedem, muitas vezes, os valores de referência. O peso corporal dos lactentes é constituído por 75% de água. Até ao fim da puberdade, esse valor desce para 65%, fixando-se nos 55% durante a velhice (fonte: Schmidt, Thews, *Physiologie des Menschen* (Fisiologia Humana), 25.ª edição, editora Springer, Berlim e Heidelberg, 1993).

Os valores medidos remetem apenas para possíveis irregularidades nas composições de gordura e água corporais. Vários factores influenciam o grau de exactidão das medições. Se identificar diferenças relativamente aos valores normais recomendamos que consulte o médico para uma análise sintomatológica, a fim de apurar resultados concretos.

### Avaliação do índice de massa corporal para adultos:

Compare o valor apurado com as categorias indicadas em baixo, que correspondem às utilizadas pela OMS em 2000.

- **BMI inferior a 18,5:**

Atenção! O paciente pesa muito pouco. Podemos estar perante um caso de anorexia nervosa. É aconselhável um aumento de peso para melhorar o bem-estar e a capacidade física. Em caso de dúvida, é aconselhável consultar um médico da especialidade.

- **BMI entre 18,5 e 24,9:**

O paciente tem o peso normal. Deve manter-se assim.

- **BMI entre 25 e 30 (Pré-obesidade):**

O paciente tem um ligeiro/médio excesso de peso. Deve perder peso se padecer já de alguma doença (por ex.: diabetes, tensão alta, gota, perturbações do metabolismo lipídico).

- **BMI acima de 30:**

É urgente perder peso! O metabolismo, a circulação e os ossos estão em sobreesforço. Aconselha-se uma dieta rigorosa, muito exercício físico e autocontrolo. Em caso de dúvida, é aconselhável consultar um médico da especialidade.

## 6. Limpeza

---

Limpe a plataforma de pesagem e a caixa sempre que for preciso, usando um detergente doméstico ou um desinfetante normal. Observe as instruções do fabricante.

Nunca limpe com produtos abrasivos ou cáusticos, álcool, benzina ou semelhantes. Tais produtos podem danificar a superfície.

## 7. O que fazer quando...

---

### **... não aparece a indicação do peso?**

- A balança está ligada?
- Verifique as pilhas.

### **... não aparece 0.0 antes da pesagem?**

- Volte a iniciar a balança depois do desligamento automático – a balança não pode ter, nessa altura, nenhum peso em cima – e só pode tocar no chão com os pés.

### **... se aparecer ERR 2 durante a medição dos teores de gordura e água corporais?**

- Tem de descalçar-se para fazer a medição, pois, caso contrário, não se pode garantir que os sensores tenham uma área de contacto suficiente. Se a pele estiver muito seca, humedifique um pouco os pés para garantir uma maior condutividade.

### **... caso os valores relativos aos teores de gordura e água corporais divergirem muito dos valores normais?**

- Mantenha-se imóvel durante a medição.
- Tanto quanto possível, apoie os pés inteiros sobre os sensores (ver fig. 6).
- Introduziu a altura correcta?
- Nos seguintes casos, a medição apresenta resultados pouco plausíveis: durante a gravidez ou se houver implantes médicos, como p. ex. articulações artificiais, placas de metal ou parafusos. Nos casos acima mencionados, recomenda-se uma consulta médica para uma análise sintomatológica, a fim de apurar resultados concretos.
- Em pessoas com uma percentagem elevada de gordura corporal é frequente a quantidade de água estar abaixo da média.
- Verificou-se também que as pessoas muito atléticas com pouca gordura corporal e massa muscular elevada excedem, muitas vezes, os valores de referência. Nesse caso, seleccione a opção Athletic para a estrutura física.

### **... se os valores relativos aos teores de gordura e água corporais divergirem muito entre várias medições?**

- Faça as medições, se possível, diariamente, à mesma hora e em condições idênticas, p. ex. 15 minutos depois e se levantar.
- As medições efectuadas depois de sair da cama conduzem a resultados pouco plausíveis, pois a água corporal distribui-se de forma diferente durante o sono.
- As medições feitas depois de despender grandes esforços físicos produzem também resultados pouco plausíveis. Faça uma pausa prolongada antes da medição.
- Refeições pesadas ou a ingestão de álcool conduzem também a resultados pouco plausíveis.

### ... um segmento não se mantém aceso ou não acende?

- Existe provavelmente uma anomalia no ponto correspondente do sistema. Informe o serviço de assistência técnica.

### ... aparece a indicação ?

- A tensão fornecida pelas pilhas está a diminuir. Substitua-as nos próximos dias.

### ... aparece a indicação **bAtEt** ?

- As pilhas estão descarregadas. Substitua-as por pilhas novas.

### ... aparece a indicação **5tOP** ?

- A carga máxima foi ultrapassada.

## 8. Manutenção

---

### Mudar as pilhas

Quando aparece a indicação  ou **bAtEt** no mostrador, está na hora de mudar as pilhas. São necessárias 4 pilhas de tipo AAA, 1,5 Volt.

- Vire cuidadosamente a balança de forma a ficar com a base para cima (ver fig. 3).
- Carregue na tampa do compartimento das pilhas no sentido da inscrição "Battery" (pilha) e abra-a.
- Retire as pilhas usadas e coloque as novas no compartimento respectivo.

### Não troque os pólos das pilhas.

- Feche a tampa.
- Volte a pôr a balança de pé.

## 9. Dados técnicos

---

### Dimensões

Largura: 315 mm

Altura: 44 mm

Profundidade: 300 mm

Tamanho dos dígitos: 20 mm

Peso próprio: aprox. 1,3 kg

Faixa de temperatura: +10°C a +40°C

Carga máxima: 150 kg / 330.6 lb / 23:8 st

Carga mínima: 2 kg / 4.4 lb

### Divisão mínima

0 até 150 kg: 100 g

0 até 330.6 lb: 0.2 lb

### Margens de medição

Gordura corporal: 4,0 a 80,0% em passos de 0,1%

Água corporal: 4,0 a 80,0% em passos de 0,1%

Altura: 100 a 220 cm em passos de 1 cm

39,5 a 86,5 polegadas em passos de 0,5 polegadas

### Alimentação de corrente

pilhas

**Pilhas**

4 pilhas, do tipo AAA, 1,5 Volt

**Precisão da pesagem**

superior a  $\pm 0,6\%$

## 10. Eliminação

---

### Eliminação do aparelho



Não elimine o aparelho juntamente com o lixo doméstico. O aparelho tem de ser eliminado de forma adequada como sucata electrónica. Respeite as respectivas regulamentações nacionais. Para mais informações, entre em contacto com o nosso serviço de assistência técnica através de:

**service@seca.com**

### Pilhas

Não deite fora as pilhas usadas junto com o lixo doméstico. Use os pontos de recolha colocados à disposição para esse fim. Da próxima vez que comprar pilhas, prefira as mais ecológicas sem mercúrio (Hg), cádmio (Cd) ou chumbo (Pb).

## 11. Garantia

---

A garantia para falhas decorrentes de defeito do material ou de fabrico é de dois anos, a partir da data do fornecimento. Excluem-se todas as partes móveis, como sejam pilhas, cabos, alimentadores, acumuladores, etc.. As falhas abrangidas pela garantia serão corrigidas gratuitamente mediante a apresentação do talão de compra. Não serão tidas em conta outras reclamações. Os custos de transporte de e para as instalações do cliente, caso se aplique, ficará a cargo do cliente. No caso de danos de transporte, a garantia só se aplica se tiver sido utilizada a em-

balagem original completa para acondicionar a mercadoria, de forma bem imobilizada e fixa, tal como se encontrava originalmente. Por este motivo, guarde todos os componentes da embalagem.

A garantia cessa se o aparelho tiver sido aberto por pessoas não expressamente autorizadas, pela seca, para o efeito.

Solicitamos aos nossos clientes de fora da Alemanha que, caso tenham direito à garantia, se dirijam directamente ao revendedor do país onde se encontram.



# 1. Τα θερμά μας συγχαρητήρια!

---

Με την ηλεκτρονική ζυγαριά **seca 804** αποκτήσατε μία συσκευή που είναι ταυτόχρονα ανθεκτική και προσφέρει ζυγίσματα υψηλής ακριβείας.

Εδώ και 150 χρόνια η εταιρεία **seca** προσφέρει την πείρα της στις υπηρεσίες της υγείας και θέτει πάντα ως πρωτοπόρος εταιρεία στις αγορές πολλών χωρών του κόσμου νέα μέτρα σύγκρισης με τις νεωτεριστικές τις και πρωτότυπες εξελίξεις στον τομέα ζυγαριών και οργάνων μέτρησης.

Παράλληλα με τό συμβατικό προσδιορισμό του βάρους η ζυγαριά **seca 804** μπορεί να μετρήσει επίσης το Δείκτη-Βάρους-Ύψους και τη σύσταση του σώματος (αναλογία των ιστών του σώματος σε λιπαρά και νερό). Προς το σκοπό αυτό διοχετεύεται στο σώμα εναλλασσόμενο ρεύμα, το οποίο είναι ακίνδυνο και δεν γίνεται αισθητό.

Η ζυγαριά έχει σταθερή κατασκευή και θα σας προσφέρει για πολύ καιρό τις υπηρεσίες της. Είναι απλή στο χειρισμό της και διαθέτει μεγάλη και ευδιάκριτη ένδειξη.

## 2. Ασφάλεια

---

Πριν χρησιμοποιήσετε τη ζυγαριά, σας παρακαλούμε να αφιερώσετε λίγο χρόνο, για να διαβάσετε τις ακόλουθες οδηγίες ασφάλειας.

- Έχετε υπόψη σας τις υποδείξεις στο έντυπο οδηγιών χειρισμού.
- Διαφυλάξτε τις οδηγίες χειρισμού μαζί με τη Δήλωση Συμβατότητας σε ασφαλές μέρος.
- Δεν επιτρέπεται να χρησιμοποιείτε αυτή τη ζυγαριά, εάν είστε φορέας βηματοδότη καρδιάς, αντλίας ινσουλίνης ή άλλων ηλεκτρονικών ιατρικών προϊόντων. Ενδέχεται να προκληθούν δυσλειτουργίες .
- Μην εκθέτε τη ζυγαριά σε υπερβολική υγρασία.
- Δεν επιτρέπεται να αφήσετε να πέσει κάτω η ζυγαριά, όπως επίσης δεν επιτρέπεται να την εκθέτετε σε χτυπήματα.
- Να αναθέτετε κάθε επισκευή της ζυγαριάς μόνο σε εξουσιοδοτημένους τεχνικούς.
- Χρησιμοποιείτε αποκλειστικά τον αναφερόμενο τύπο μπαταριών (βλέπε “Αντικατάσταση μπαταρίας” στη σελίδα 117).

## 3. Πριν από τη θέση λειτουργίας...

---

### Εξαγωγή από τη συσκευασία

Απομακρύνετε τη συσκευασία και τοποθετήστε τη ζυγαριά πάνω σε σταθερή και επίπεδη επιφάνεια.



## Τροφοδοσία ρεύματος

Η τροφοδοσία ρεύματος γίνεται αποκλειστικά με μπαταρίες.

Η ένδειξη υγρού κρυστάλλου καταναλώνει ελάχιστο ρεύμα - με ένα σετ μπαταριών μπορούν να πραγματοποιηθούν 8.000 ζυγίσματα. Εάν εμφανιστεί στην οθόνη η ένδειξη  ή **BRtE** θα πρέπει να αντικαταστήσετε τις μπαταρίες. Χρειάζεστε 4 μπαταρίες Micro, τύπου AAA, 1,5 Volt. Όλες τις απεικονίσεις θα τις βρείτε μπροστά στην αναδιπλούμενη σελίδα.

- Αναποδογυρίστε προσεκτικά τη ζυγαριά, ώστε να μπορείτε να έχετε πρόσβαση στο κάτω μέρος της ζυγαριάς (βλέπε απεικ. 3).
- Πιέστε το κλείστρο της θήκης μπαταριών προς την κατεύθυνση της επιγραφής "Battery" και ανοίξτε το καπάκι.
- Τοποθετήστε τις νέες μπαταρίες στη θήκη μπαταριών.

### Προσέχετε τη σωστή πολικότητα.

- Κλείστε το καπάκι.
- Επαναφέρετε τη ζυγαριά στην κανονική της θέση.

## Εναλλαγή ένδειξης μέτρησης

Η ένδειξη μέτρησης μπορεί να εναλλάσσεται μεταξύ χιλιογράμμων (kg) και λιβρών (lb) ή χιλιογράμμων (kg) και στόνων (st) (βλέπε απεικ. 2). Μετά από την εκ νέου ενεργοποίηση η μέτρηση πραγματοποιείται στην τροποποιημένη μονάδα βάρους.

## 4. Τοποθέτηση και ρύθμιση της ζυγαριάς

---

- Τοποθετήστε τη ζυγαριά σε σταθερή επιφάνεια.
- Προσέχετε ώστε η ζυγαριά να έρχεται σε επαφή με το δάπεδο μόνο με τα πόδια της. Η ζυγαριά δεν επιτρέπεται να σπριζεται πουθενά.
- Σε περίπτωση που η βάση της ζυγαριάς έρχεται σε επαφή με ανώμαλα σημεία του δαπέδου (π.χ. μοτέτα με υψηλές τρίχες), συναρμολογήστε τα συνημμένα πόδια για μοκέτες (βλέπε απεικ. 5).

## 5. Χειρισμός

---

### Εύκολη ζύγιση

- Πατήστε ελαφρά πάνω στη ζυγαριά (βλέπε απεικ. 4). Ο διακόπτης επαφής ενεργοποιεί τη ζυγαριά.  
Στην ένδειξη εμφανίζονται αλληπάλληλα **SELR**, **BBBBBB** και **0.0**. Αμέσως μετά η ζυγαριά ρυθμίζεται στο μηδέν και είναι έτοιμη για λειτουργία.
- Αλλάξτε εν ανάγκη την ένδειξη βάρους (βλέπε "Εναλλαγή ένδειξης μέτρησης" στη σελίδα 111).
- Ανεβείτε στη ζυγαριά και παραμείνετε σε ήρεμη στάση.  
Μετά από τον προσδιορισμό του βάρους η ζυγαριά προσπαθεί να εκτελέσει και τη μέτρηση συστατικών σώματος, γεγονός που αναγνωρίζεται στην οθόνη από το μετακινούμενο σύμβολο ο. Τώρα μπορείτε λοιπόν να εγκαταλείψετε απλά τη ζυγαριά (η ζυγαριά δείχνει για λίγο ένα μήνυμα σφάλματος).
- Διαβάστε το αποτέλεσμα ζυγίσματος από την ψηφιακή ένδειξη.
- Σε περίπτωση επιβάρυνσης της ζυγαριάς πάνω από 150 kg ή 330.6 lb εμφανίζεται στην οθόνη **SEOP**.

# Αυτόματη απενεργοποίηση/οικονομική λειτουργία

Μετά από 20 δωδεκάλεπτα η ζυγαριά απενεργοποιείται αυτόματα.

## Ζύγιση με Δείκτη-Βάρους-Υψους (BMI), μέτρηση λιπαρών και νερού σώματος

Η ζυγαριά **seca 804** παράλληλα με τον προσδιορισμό του βάρους μπορεί να προσδιορίσει επίσης και τα ακόλουθα δεδομένα του σώματος: το Δείκτη-Βάρους-Υψους, την αναλογία λιπαρών και νερού του σώματος. Προς το σκοπό αυτό διοχετεύεται στο σώμα εναλλασσόμενο ρεύμα, το οποίο είναι ακίνδυνο και δεν γίνεται αισθητό. Οι μετρηθείσες τιμές κατανομούνται σύμφωνα με το βάρος, το φύλο, την κορμοστασία και το ύψος του σώματος. Τα δεδομένα αυτά θα πρέπει να έχουν καταχωρηθεί εκ των προτέρων στη ζυγαριά (βλέπε “Αποθήκευση των προσωπικών δεδομένων” στη σελίδα 112).

Για να είναι εφικτός ο σωστός προσδιορισμός των τιμών σας και εφικτή η σύγκριση των τιμών αυτών μεταξύ τους για περισσότερες ημέρες, παρακαλούμε να τηρείτε τις ακόλουθες υποδείξεις:

- Η μέτρηση πρέπει να γίνεται σε ξυπόλητη κατάσταση, διότι διαφορετικά δεν διασφαλίζεται επαρκής επαφή με τους αισθητήρες (στην περίπτωση αυτή εμφανίζεται στην οθόνη η ένδειξη **ERR 2**). Σε περίπτωση που η επιδερμίδα σας είναι πολύ ξηρή, βρέξτε λίγο τα πόδια για να αυξηθεί η αγωγιμότητα.
- Κατά τη μέτρηση να στέκεστε κατά το εφικτόν σε ήρεμη στάση.
- Τοποθετήστε κατά το εφικτόν και τα δύο πόδια πλήρως πάνω στους αισθητήρες (βλέπε απεικ. 6).
- Καταχωρήστε κατά το εφικτόν σωστά το ύψος του σώματός σας. Ενα σφάλμα μόλις 2,5 cm προκαλεί ήδη απόκλιση 1 λίτρου νερού σώματος στον υπολογισμό!
- Εκτελείτε τη μέτρηση κατά το εφικτόν κάθε ημέρα την ίδια ώρα και υπό τις ίδιες συνθήκες, π.χ. 15 λεπτά μετά το σήκωμα από το κρεβάτι. Μετρήσεις αμέσως μετά τον ύπνο οδηγούν σε παράλογα αποτελέσματα, διότι κατά τον ύπνο η κατανομή του νερού του σώματος είναι διαφορετική.
- Μετρήσεις μετά από βαριές σωματικές επιβαρύνσεις οδηγούν επίσης σε παράλογα αποτελέσματα. Πριν από τη μέτρηση κάνετε ένα μεγάλο διάλειμμα (περ. 2 έως 3 ώρες).
- Ενα μεγάλο γεύμα ή κατανάλωση αλκοόλ οδηγούν επίσης σε παράλογα αποτελέσματα.
- Στις ακόλουθες περιπτώσεις δεν είναι εφικτή η ακριβής μέτρηση με τη ζυγαριά **seca 804**: κατά τη διάρκεια της εγκυμοσύνης ή εάν το σώμα σας εμπεριέχει εμφυτεύματα όπως π.χ. τεχνητές αρθρώσεις, μεταλλικές πλάκες ή βίδες. Στις περιπτώσεις αυτές θα πρέπει να ζητήσετε από τον ιατρό σας να προβεί σε διαφοροποιημένη διαγνωστική εξέταση, ώστε να είναι εφικτός ο προσδιορισμός σωστών αποτελεσμάτων.

## Αποθήκευση των προσωπικών δεδομένων

Η ζυγαριά **seca 804** είναι σε θέση να αποθηκεύει τα προσωπικά δεδομένα έως και τεσσάρων διαφορετικών ατόμων. Επιπλέον είναι εφικτή η εκτέλεση μέτρησης στην καλούμενη λειτουργία επισκεπτών (βλέπε “Μέτρηση στη λειτουργία επισκεπτών” στη σελίδα 114). Στις τέσσερις ατομικές μνήμες καταχωρούνται ένα από τα τέσσερα πλήκτρα **MENU**, **▲**, **▼** ή **SET** και έτσι είναι εφικτή η επιλογή τους κατά την ενεργοποίηση της ζυγαριάς μέσω αυτών των πλήκτρων.

- Προβείτε σε εκκίνηση της ζυγαριάς με ένα από τα πλήκτρα αυτά **MENU**, **▲**, **▼** ή **SET**, στη μνήμη του οποίου θα πρέπει να καταχωρηθούν τα προσωπικά δεδομένα.

Στην ένδειξη εμφανίζονται αλληπάλληλα **SECA**, **888888** και **0.0**. Αμέσως μετά η

ζυγαριά ρυθμίζεται στο μηδέν και είναι έτοιμη για λειτουργία. Στην ένδειξη εμφανίζεται επίσης το σύμβολο για την επιλεγμένη ατομική μνήμη, π.χ. **1**.

- Διατηρήστε πατημένο το πλήκτρο **MENU** έως ότου εμφανιστεί στην οθόνη η ένδειξη **HEIGHT**.

Στην οθόνη βλέπετε το ύψος του σώματος που καταχωρήθηκε τελευταία.

- Με τα πλήκτρα βέλους ▲ και ▼ μπορείτε να τροποποιήσετε την τιμή σε βήματα ανάλογα με την υποδιαίρεση της ένδειξης.
- Εφόσον ρυθμιστεί η σωστή τιμή, πιέστε σύντομα το πλήκτρο **SET**. Εμφανίζεται το μενού για το φύλο και τη σωματική διάπλαση.
- Με τα πλήκτρα βέλους ▲ και ▼ επιλέξτε το φύλο σας και τη σωματική σας διάπλαση:  
MALE NORMAL: άρρεν, κανονική κορμοστασιά (το ανώτερο 2 φορές την εβδομάδα άθληση για 30 λεπτά),  
FEMALE NORMAL: θήλυ, κανονική

κορμοστασιά (το ανώτερο 2 φορές την εβδομάδα άθληση για 30 λεπτά),

MALE ATHLETIC: άρρεν, αθλητικός τύπος,

FEMALE ATHLETIC: θήλυ, αθλητικός τύπος.

- Επιβεβαιώστε την επιλογή σας με σύντομο πάτημα στο πλήκτρο **SET**. Εμφανίζεται το μενού για την καταχώρηση της ηλικίας.
- Με τα πλήκτρα βέλους ▲ και ▼ μπορείτε να αυξήσετε ή να ελαττώσετε την τιμή.
- Εφόσον ρυθμιστεί η σωστή τιμή, πιέστε σύντομα το πλήκτρο **SET**. Τώρα πλέον ολοκληρώθηκε η καταχώρηση των προσωπικών δεδομένων για ένα άτομο.

## Μέτρηση με αυτόματη αναγνώριση ατόμου

Η ζυγαριά **seca 804** μπορεί να αναγνωρίσει με τη βοήθεια του βάρους αν το άτομο που στέκεται στη ζυγαριά ταιριάζει στις αποθηκευμένες τιμές σε μία από τις τέσσερις ατομικές μνήμες. Ετσι λοιπόν δεν είναι απαραίτητο να σκύβει κανείς κάθε φορά, για να ενεργοποιεί τη ζυγαριά με ένα από τα πλήκτρα. Κατά τη μέτρηση γίνεται σύγκριση του βάρους με τα αποθηκευμένα βάρη και εάν βρίσκεται μέσα σε συγκεκριμένα όρια ανοχής, καταχωρείται στην ανάλογη ατομική μνήμη. Τότε το επίκαιρο βάρος αποθηκεύεται εκ νέου και χρησιμοποιείται ως βάση για τις επόμενες μετρήσεις. Ετσι η ζυγαριά παραμένει συνεχώς ενημερωμένη, όταν π.χ. χάνετε διαρκώς βάρος κατά τη διάρκεια μιας διαίτας.

### Υπόδειξη:

Όταν ανεβείτε για πρώτη φορά στη ζυγαριά μετά την καταχώρηση των προσωπικών σας δεδομένων, πρέπει πρώτα να ενεργοποιήσετε τη ζυγαριά με το πλήκτρο όπου έχουν καταχωρηθεί τα δεδομένα σας. Ετσι η ζυγαριά μπορεί να καταχωρήσει το βάρος σας στα προσωπικά σας δεδομένα.

- Πατήστε ελαφρά πάνω στη ζυγαριά). Ο διακόπτης επαφής ενεργοποιεί τη ζυγαριά.

Στην ένδειξη εμφανίζονται αλληπάλληλα **SECA**, **88888** και **0.0**. Αμέσως μετά η ζυγαριά ρυθμίζεται στο μηδέν και είναι έτοιμη για λειτουργία.

- Ανεβείτε στη ζυγαριά σε ξυπόλητη κατάσταση και παραμείνετε σε ήρεση στάση (βλέπε απεικ. 6).

Η ζυγαριά προσδιορίζει το βάρος σας και κατόπιν ξεκινάει τη μέτρηση της ηλεκτρικής αντίστασης των ιστών του σώματός σας. Κατά τη διάρκεια της μέτρησης το σύμβολο **■** μετακινείται μέσα στην οθόνη.

- Μετά τη μέτρηση η ζυγαριά συγκρίνει το βάρος με τα αποθηκευμένα βάρη. Σε περίπτωση που δεν είναι εφικτή μία

σαφής καταχώρηση, αναβοσβήνουν στην οθόνη όλα τα σύμβολα των ατομικών μνημών, τα αποθηκευμένα βάρη των οποίων βρίσκονται πολύ κοντά στο μετρηθέν βάρος.

- Σε περίπτωση που η ζυγαριά δεν μπορεί να καταχωρήσει σαφώς το βάρος σας, πιέστε το πλήκτρο, στο οποίο έχουν καταχωρηθεί τα προσωπικά σας δεδομένα (**MENU**, **▲**, **▼** ή **SET**).
- Μετά από την επιτυχή μέτρηση εμφανίζονται στην οθόνη τρεις φορές αλληπάλληλα οι τιμές για Δείκτη-Βάρους-Ύψους (BMI), περιεκτικότητα λιπαρών και νερού σώματος. Κατόπιν η ζυγαριά απενεργοποιείται.
- Συγκρίνετε τις τιμές σας με τις κατηγορίες στη σελίδα 115 και στη σελίδα 115.

## Υπόδειξη:

Εάν το προσδιορισμένο βάρος σας βρίσκεται πολύ κοντά στο αποθηκευμένο βάρος ενός άλλου ατόμου, ενδέχεται να καταχωρηθούν οι τιμές σας σε μία άλλη ατομική μνήμη. Ελέγχετε κατά τη διάρκεια της μέτρησης αν εμφανίζεται το σωστό σύμβολο της ατομικής μνήμης. Εν ανάγκη ενεργοποιήστε τη ζυγαριά πριν από τη μέτρηση με το πλήκτρο όπου έχει καταχωρηθεί η ατομική σας μνήμη **MENU**, **▲**, **▼** ή **SET**, σε περίπτωση που δεν λειτουργεί η αυτόματη αναγνώριση ατόμου.

## Μέτρηση στη λειτουργία επισκεπτών

Εάν έχουν καταληφθεί ήδη όλες οι ατομικές μνήμες, ή εάν επιθυμείτε να προσδιορίσετε τις τιμές για Δείκτη-Βάρους-Υψους (BMI), περιεκτικότητα λιπαρών και νερού σώματος για ένα άλλο άτομο, μπορείτε να κάνετε τη μέτρηση στη λειτουργία επισκεπτών:

- Ενεργοποιήστε τη ζυγαριά πατώντας ταυτόχρονα τα πλήκτρα **MENU** και **SET**. Στην ένδειξη εμφανίζονται αλληπάλληλα **SECR**, **BBBBB** και **0.0**. Κατόπιν η ζυγαριά περνάει αυτόματα στη θέση μηδέν και στην οθόνη εμφανίζεται η ένδειξη **GUEST**.
- Διατηρήστε πατημένο το πλήκτρο **MENU** έως ότου εμφανιστεί στην οθόνη η ένδειξη **HEIGHT**. Στην οθόνη βλέπετε το ύψος του σώματος που καταχωρήθηκε τελευταία.
- Με τα πλήκτρα βέλους **▲** και **▼** μπορείτε να τροποποιήσετε την τιμή σε βήματα ανάλογα με την υποδιαίρεση της ένδειξης.
- Εφόσον ρυθμιστεί η σωστή τιμή, πιέστε σύντομα το πλήκτρο **SET**. Εμφανίζεται το μενού για το φύλο και τη σωματική διάπλαση.
- Με τα πλήκτρα βέλους **▲** και **▼** επιλέξτε το φύλο σας και τη σωματική σας διάπλαση:  
**MALE NORMAL**: άρρεν, κανονική κορμοσασιά (το ανώτερο 2 φορές την εβδομάδα άθληση για 30 λεπτά),  
**FEMALE NORMAL**: θήλυ, κανονική κορμοσασιά (το ανώτερο 2 φορές την εβδομάδα άθληση για 30 λεπτά),  
**MALE ATHLETIC**: άρρεν, αθλητικός τύπος,  
**FEMALE ATHLETIC**: θήλυ, αθλητικός τύπος.
- Επιβεβαιώστε την επιλογή σας με σύντομο πάτημα στο πλήκτρο **SET**. Εμφανίζεται το μενού για την καταχώρηση της ηλικίας.
- Με τα πλήκτρα βέλους **▲** και **▼** μπορείτε να αυξήσετε ή να ελαττώσετε την τιμή.
- Εφόσον ρυθμιστεί η σωστή τιμή, πιέστε σύντομα το πλήκτρο **SET**. Τώρα πλέον ολοκληρώθηκε η καταχώρηση των προσωπικών δεδομένων για ένα άτομο.
- Ανεβείτε στη ζυγαριά σε ξυπόλητη κατάσταση και παραμείνετε σε ήρεση στάση (βλέπε απεικ. 6).
- Η ζυγαριά προσδιορίζει το βάρος σας και κατόπιν ξεκινάει τη μέτρηση της ηλεκτρικής αντίστασης των ιστών του σώματός σας. Κατά τη διάρκεια της μέτρησης το σύμβολο **■** μετακινείται μέσα στην οθόνη.
- Μετά από την επιτυχή μέτρηση εμφανίζονται στην οθόνη τρεις φορές αλληπάλληλα οι τιμές για Δείκτη-Βάρους-Υψους (BMI), περιεκτικότητα λιπαρών και νερού σώματος. Κατόπιν η ζυγαριά απενεργοποιείται.
- Συγκρίνετε τις τιμές σας με τις κατηγορίες στη σελίδα 115 και στη σελίδα 115.

# Αξιολόγηση τιμών μέτρησης λιπαρών και νερού σώματος

Οι κατωτέρω αναφερόμενες ποσοστιαίες αναλογίες λιπαρών και νερού σώματος στο βάρος σώματος αποτελούν ενδεικτικές τιμές του Παγκόσμιου Οργανισμού Υγείας (WHO).

## Λιπαρά σώματος:

Γυναίκες				
Ηλικία	Ανεπαρκές βάρος	Φυσιολογικά όρια	Υπέρβαρος	Παχυσαρκία
20 – 40 ετών	κάτω από 21%	21 – 33%	33 – 39%	πάνω από 39%
41 – 60 ετών	κάτω από 23%	23 – 35%	35 – 40%	πάνω από 40%
61 – 79 ετών	κάτω από 24%	24 – 36%	36 – 42%	πάνω από 42%

Ανδρες				
Ηλικία	Ανεπαρκές βάρος	Φυσιολογικά όρια	Υπέρβαρος	Παχυσαρκία
20 – 40 ετών	κάτω από 8%	8 – 19%	19 – 25%	πάνω από 25%
41 – 60 ετών	κάτω από 11%	11 – 22%	22 – 27%	πάνω από 27%
61 – 79 ετών	κάτω από 13%	13 – 25%	25 – 30%	πάνω από 30%

## Νερό σώματος

Γυναίκες	50 – 55%
Ανδρες	60 – 65%
Παιδιά	65 – 75%

## Υποδείξεις:

Σε άτομα με υψηλή αναλογία λιπαρών σώματος η αναλογία νερού σώματος βρίσκεται συχνά κάτω από τις ενδεικτικές τιμές του Παγκόσμιου Οργανισμού Υγείας (WHO). Σε αθλητές με λίγα λιπαρά σώματος και πολύ μυϊκή μάζα διαπιστώνεται συχνά υπέρβαση των ενδεικτικών τιμών. Σε βρέφη το νερό αποτελεί το 75% του βάρους του σώματος. Η αναλογία μειώνεται έως το τέλος της περιόδου ανάπτυξης σε 65% και ανέρχεται στη γερωνική ηλικία σε 55% (πηγή: Schmidt, Thews, Φυσιολογία του ανθρώπου, 25η έκδοση, εκδοτικός οίκος Springer στο Βερολίνο και στη Χαϊδελβέργη, 1993).

Με τις μετρηθείσες τιμές έχετε μόνο υποδείξεις για ενδεχόμενες ανωμαλίες στο ισοζύγιο λιπαρών και νερού του σώματός σας. Η ακρίβεια της μέτρησης εξαρτάται από διάφορους παράγοντες. Σε περίπτωση που διαπιστώσετε αποκλίσεις από τις φυσιολογικές τιμές, ζητήσετε από τον ιατρό σας να προβεί σε διαφοροποιημένη διαγνωστική εξέταση.

## Αξιολόγηση του Δεικτη-Βάρους-Υψους για ενήλικες:

Κάνετε σύγκριση της εξακριβωθείσας τιμής με τις κατωτέρω αναφερόμενες κατηγορίες, οι οποίες ανταποκρίνονται στις κατηγορίες που χρησιμοποίησε το 2000 η Παγκόσμια Οργάνωση Υγείας (WHO).

### • ΔΒΥ κάτω από 18,5:

Προσοχή, ο ασθενής ζυγίζει πολύ λίγο. Ενδεχομένως να υφίσταται τάση για απίσχναση. Συνίσταται αύξηση του βάρους προς βελτίωση της ευεξίας και των επιδόσεων. Σε περίπτωση αμφιβολιών θα πρέπει να γίνει παραπομπή σε ειδικό ιατρό.

### • ΔΒΥ μεταξύ 18,5 και 24,9:

Ο ασθενής έχει κανονικό βάρος. Επιτρέπεται να παραμείνει όπως είναι.

### • ΔΒΥ μεταξύ 25 και 30 (Προπαχυσαρκία):

Ο ασθενής είναι ελαφρώς έως μετρίως υπέρβαρος. Θα πρέπει να μειώσει το βάρος του, εάν υφίσταται ήδη μία ασθένεια (π.χ. διαβήτης, υπέρταση, ουρική αρθρίτιδα, διαταραχές μεταβολισμού λιπών).

- **ΔΒΥ πάνω από 30:**

Πρέπει να γίνει επειγόντως μείωση του βάρους. Επιβαρύνονται μεταβολισμός, κυκλοφορικό και κόκκαλα. Συνιστάται συντηής διαίτα, πολύ κίνηση και προπόνηση συμπεριφοράς. Σε περίπτωση αμφιβολιών θα πρέπει να γίνει παραπομπή σε ειδικό ιατρό.

## 6. Καθάρισμα

---

Καθαρίζετε την πλατφόρμα ζύγισης και το πλαίσιο ανάλογα με τις ανάγκες με ένα απορρυπαντικό οικιακής χρήσης ή ένα συνηθισμένο απολυμαντικό μέσο. Τηρείτε τις υποδείξεις του κατασκευαστή.

Μην χρησιμοποιείτε ποτέ ισχυρά μέσα καθαρισμού που προκαλούν αμυχές, οινόπνευμα, βενζίνη ή παρόμοια μέσα, διότι μπορεί να καταστρέψουν τις επιφάνειες υψηλής ποιότητας.

## 7. Τι κάνετε εάν...

---

**... δεν εμφανίζεται ένδειξη βάρους;**

- Έχει ενεργοποιηθεί η ζυγαριά;
- Ελέγξτε τις μπαταρίες.

**... πριν από το ζύγισμα δεν εμφανίζεται 0.0;**

- Ενεργοποιήστε πάλι τη ζυγαριά μετά την αυτόματη απενεργοποίησή της – κατά την ενέργεια αυτή δεν επιτρέπεται να είναι επιβαρυσμένη η ζυγαριά και έρχεται σε επαφή με το δάπεδο μόνο με τα πόδια της .

**... κατά τη μέτρηση περιεκτικότητας λιπαρών και νερού σώματος εμφανίζεται η ένδειξη Err 2;**

- Θα πρέπει να κάνετε τη μέτρηση σε ξυπόλητη κατάσταση, διότι διαφορετικά δεν διασφαλίζεται επαρκής επαφή με τους αισθητήρες. Σε περίπτωση που η επιδερμίδα σας είναι πολύ ξηρή, βρέξτε λίγο τα πόδια για να αυξηθεί η αγωγιμότητα.

**... οι τιμές περιεκτικότητας λιπαρών και νερού σώματος αποκλίνουν από τις φυσιολογικές τιμές;**

- Κατά τη μέτρηση να στέκεστε κατά το εφικτόν σε ήρεμη στάση.
- Τοποθετήστε κατά το εφικτόν και τα δύο πόδια πλήρως πάνω στους αισθητήρες (βλέπε απεικ. 6).
- Καταχωρήσατε σωστά το ύψος του σώματός σας;
- Στις ακόλουθες περιπτώσεις η μέτρηση παρέχει παράλογα αποτελέσματα: κατά τη διάρκεια της εγκυμοσύνης ή εάν το σώμα σας εμπεριέχει εμφυτεύματα όπως π.χ. τεχνητές αρθρώσεις, μεταλλικές πλάκες ή βίδες. Στις περιπτώσεις αυτές θα πρέπει να ζητήσετε από τον ιατρό σας να προβεί σε διαφοροποιημένη διαγνωστική εξέταση, ώστε να είναι εφικτός ο προσδιορισμός σωστών αποτελεσμάτων.
- Άτομα με υψηλή αναλογία λιπαρών σώματος έχουν συχνά αναλογία νερού σώματος κάτω από τον μέσο όρο.
- Σε πολύ αθλητικά άτομα με λίγα λιπαρά σώματος και πολύ μυϊκή μάζα διαπιστώνεται συχνά υπέρβαση των ενδεικτικών τιμών. Στην περίπτωση αυτή επιλέγεται την επιλογή Athletic για τη σωματική σας διάπλαση.

**... οι τιμές περιεκτικότητας λιπαρών και νερού σώματος αποκλίνουν πολύ μεταξύ των διαφόρων μετρήσεων;**

- Εκτελείτε τη μέτρηση κατά το εφικτόν κάθε ημέρα την ίδια ώρα και υπό τις ίδιες συνθήκες, π.χ. 15 λεπτά μετά το σήκωμα από το κρεβάτι.

- Μετρήσεις αμέσως μετά τον ύπνο οδηγούν σε παράλογα αποτελέσματα, διότι κατά τον ύπνο η κατανομή του νερού του σώματος είναι διαφορετική.
  - Μετρήσεις μετά από βαριές σωματικές επιβαρύνσεις οδηγούν επίσης σε παράλογα αποτελέσματα. Πριν από τη μέτρηση κάνετε ένα μεγάλο διάλειμμα.
  - Ένα μεγάλο γεύμα ή κατανάλωση αλκοόλ οδηγούν επίσης σε παράλογα αποτελέσματα.
- ... παραμένει συνέχεια αναμμένο ένα στοιχείο ή δεν ανάβει καθόλου;**
- Η ανάλογη θέση παρουσιάζει κάποιο σφάλμα. Ειδοποιήστε την υπηρεσία εξυπηρέτησης πελατών.
- ... εμφανίζεται η ένδειξη  ;**
- Μειώνεται η τάση μπαταριών. Τις επόμενες ημέρες πρέπει να γίνει αντικατάσταση των μπαταριών.
- ... εμφανίζεται η ένδειξη *bRtE* ;**
- Η μπαταρίες είναι άδεις. Τοποθετήστε νέες μπαταρίες.
- ... εμφανίζεται η ένδειξη *SRP* ;**
- Εγινε υπέρβαση του μέγιστου φορτίου.

## 8. Συντήρηση

---

### Αντικατάσταση μπαταρίας

Εάν εμφανιστεί στην οθόνη η ένδειξη  ή *bRtE* θα πρέπει να αντικαταστήσετε τις μπαταρίες. Χρειάζεστε 4 μπαταρίες Micro, τύπου AAA, 1,5 Volt.

- Αναποδογυρίστε προσεκτικά τη ζυγαριά, ώστε να μπορείτε να έχετε πρόσβαση στο κάτω μέρος της ζυγαριάς (βλέπε απεικ. 3).
- Πιέστε το κλείστρο της θήκης μπαταριών προς την κατεύθυνση της επιγραφής "Battery" και ανοίξτε το καπάκι.
- Απομακρύνετε τις μεταχειρισμένες μπαταρίες και τοποθετήστε τις νέες μπαταρίες στη θήκη μπαταριών.

#### Προσέχετε τη σωστή πολικότητα.

- Κλείστε το καπάκι.
- Επαναφέρετε τη ζυγαριά στην κανονική της θέση.

## 9. Τεχνικά στοιχεία

---

#### Διαστάσει

Πλάτος:	315 mm
Ύψος:	44 mm
Βάθος:	300 mm
Μέγεθος ψηφίων	20 mm
Βάρος	περ. 1,3 kg
Ορια θερμοκρασίας	+10 °C έως +40 °C
Μέγιστο βάρος	150 kg / 330.6 lb / 23:8 st
Ελάχιστο βάρος	2 kg / 4.4 lb
Ελάχιστη διαβάθμιση	
0 μέχρι 150 kg:	100 g
0 μέχρι 330.6 lb:	0.2 lb

## Ορια μέτρησης

Λιπαρά σώματος

4,0 έως 80,0% σε κλίμακα 0,1%

Νερό σώματος

4,0 έως 80,0% σε κλίμακα 0,1%

Υψος σώματος

100 έως 220 cm σε κλίμακα 1 cm

39,5 ίντσες έως 86,5 ίντσες σε κλίμακα 0,5 ίντσες

Τροφοδοσία ρεύματος

μπαταρία

Μπαταρίες

4 μπαταρίες τύπου AAA, 1,5 V

Ακρίβεια ζύγισης

καλύτερη από  $\pm 0,6\%$

## 10. Απόσυρση

---

### Απόσυρση της συσκευής



Μην αποσύρετε τη συσκευή στα οικιακά απορρίμματα. Η συσκευή πρέπει να αποσύρεται σωστά ως άχρηστο ηλεκτρονικό εξάρτημα. Τηρείτε τους εκάστοτε εθνικούς κανονισμούς. Για περαιτέρω πληροφορίες απευθυνθείτε στην υπηρεσία μας για σέρβις

[service@seca.com](mailto:service@seca.com)

### Μπαταρίες

Μεταχειρισμένες μπαταρίες δεν επιτρέπεται να καταλήγουν στα οικιακά απορρίμματα. Παραδώστε τις μεταχειρισμένες μπαταρίες στο πλησιέστερο κέντρο συλλογής μεταχειρισμένων μπαταριών. Κατά την αγορά νέων μπαταριών επιλέγετε μπαταρίες που δεν περιέχουν υδράργυρο (Hg), κάδμιο (Cd) και μόλυβδο (Pb).

## 11. Εγγύηση

---

Για ελαττώματα, τα οποία οφείλονται σε σφάλματα υλικού ή κατασκευής, ισχύει διετής προθεσμία εγγύησης από την ημερομηνία παράδοσης. Όλα τα κινούμενα εξαρτήματα, όπως π.χ. μπαταρίες, καλώδια, τροφοδοτικά, συσσωρευτές κ.λπ., αποκλείονται από την εγγύηση αυτή. Ελαττώματα, τα οποία καλύπτονται από την εγγύηση, επιδιορθώνονται δωρεάν για τον πελάτη με προσκόμιση της απόδειξης αγοράς. Περαιτέρω αξιώσεις δεν μπορούν να ληφθούν υπόψη. Τα έξοδα μεταφοράς από και προς τον πελάτη επιβαρύνουν τον πελάτη, αν η συσκευή βρίσκεται σε άλλο μέρος από την έδρα του πελάτη.

Σε περίπτωση ζημιών που οφείλονται στη

μεταφορά, μπορεί να εγερθεί εγγυητική αξίωση μόνο εφόσον χρησιμοποιήθηκαν για τις μεταφορές η πλήρης γνήσια συσκευασία και το προϊόν ασφαλίθηκε και στρώθηκε στη συσκευασία όπως κατά τη γνήσια συσκευασία του.

Για το λόγο αυτό διαφυλάξτε σε ασφαλές μέρος όλα τα μέρη της συσκευασίας.

Δεν υφίσταται εγγυητική αξίωση, αν η συσκευή ανοιχτεί από άτομα, τα οποία δεν έχουν τη ρητή εξουσιοδότηση για το σκοπό αυτό από την εταιρία seca.

Παρακαλούμε τους πελάτες μας στο εξωτερικό, σε περίπτωση εγγυητικής αξίωσης, να απευθυνθούν άμεσα στην αντιπροσωπεία αγοράς της εκάστοτε χώρας.





# 1. Gratulujemy Państwu udanego zakupu!

---

Kupując elektroniczną wagę osobową **seca 804**, nabyliście Państwo bardzo precyzyjne i jednocześnie solidne urządzenie.

Od ponad 150 lat firma seca służy swoim doświadczeniem ochronie zdrowia i jako przedsiębiorstwo przodujące na rynkach wielu krajów świata swoimi innowacyjnymi rozwiązaniami w urządzeniach do ważenia i mierzenia wyznacza coraz to nowe standardy.

Obok konwencjonalnego określenia ciężaru waga **seca 804** może również ustalać indeks masy ciała BMI (Body-

Mass-Index) i skład ciała (udział tłuszczu i wody w tkance ciała). W tym celu przez ciało zostaje przeprowadzony niewyczuwalny i nieszkodliwy prąd zmienny.

Wskazywanie ciężaru można przełączać między kilogramami (kg), funtami (lb) i stone (st – brytyjska miara wagi = 6,35 kg). Ciężar ciała zostaje wyznaczony w ciągu kilku sekund.

Waga została bardzo stabilnie zbudowana i będzie służyć Państwu przez długi czas. Jest prosta w obsłudze i duże wskazywanie daje się łatwo odczytać.

## 2. Bezpieczeństwo

---

Przed użytkowaniem nowej wagi prosimy poświęcić trochę czasu na przeczytanie następujących wskazówek bezpieczeństwa:

- Przestrzegać wskazówek instrukcji obsługi.
- Starannie przechowywać instrukcję obsługi i zawartą w niej deklarację zgodności.
- Nie wolno stosować tej wagi, jeżeli korzystacie Państwo ze stymulatora pracy serca, pompy insulinowej lub innych produktów medycznych regulowanych elektronicznie. Mogłoby dojść do zaburzeń funkcjonowania.
- Nie wystawiać wagi na działanie nadmiernej wilgotności.
- Nie wolno upuścić wagi czy poddawać mocnym uderzeniom.
- Przeprowadzenie naprawy zlecać tylko osobom autoryzowanym.
- Stosować wyłącznie podany typ baterii (zobacz „Zmiana baterii” na stronie 127).

## 3. Przed rozpoczęciem...

---

### Rozpakowanie

Usunąć opakowanie i ustawić wagę na stabilnym, równym podłożu.

## Zasilanie prądem

Zasilanie wagi prądem następuje wyłącznie poprzez baterie.

Wyświetlacz ciekłokrystaliczny ma niewielkie zużycie prądu – jeden zestaw baterii umożliwiwa 8.000 ważeń. Jeżeli na wyświetlaczu pojawia się wskazanie  lub **bAŁŁ**, należy wymienić baterie. Potrzebne są 4 baterie mikro, typu AAA, 1,5 V.

Wszystkie rysunki znajdują się z przodu na stronie rozkładanej.

- Ostrożnie odwrócić wagę tak, aby jej spód był dostępny (zobacz rys. 3).
  - Nacisnąć zamknięcie pojemnika baterii w kierunku nadruku „Battery“ i podnieść pokrywę.
  - Włożyć nowe baterie do pojemnika baterii.
- Zwrócić uwagę na prawidłowe położenie biegunów.**
- Zamknąć pokrywę.
  - Potem odwrócić wagę.

## Przełączenie wskazywania ciężaru

Wskazywanie ciężaru można przełączać między kilogramami (kg), funtami (lb) wzgl. stone (st – brytyjska miara wagi = 6,35 kg) (zobacz rys. 2). Po ponownym włączeniu pomiar odbywa się ze zmienioną jednostką ciężaru.

## 4. Ustawienie wagi

---

- Postawić wagę na stabilnym podłożu.
- Zwrócić uwagę, aby tylko nogi wagi miały kontakt z podłożem. Waga nie może nigdzie przylegać.
- Jeżeli nierówności podłoża dotykają spodu wagi (np. powierzchnia dywanu), należy nałożyć specjalne nogi na dywany, znajdujące się w dostawie (zobacz rys. 5).

## 5. Obsługa

---

### Zwykłe ważenie

- Wejść lekko na wagę (zobacz rys. 4). Przełącznik wstrząsowy włącza wagę. Na wskazywaniu pojawiają się kolejno **SEcR**, **BBBBB** i **00**. Potem waga automatycznie ustawia się na zero i jest gotowa do działania.
- W razie potrzeby przełączyć wskazywanie ciężaru (zobacz „Przełączenie wskazywania ciężaru” na stronie 121).
- Wejść na wagę i stać spokojnie. Po ustaleniu ciężaru waga próbuje przeprowadzić pomiar składu ciała, który można rozpoznać po wędrującym przez wyświetlacz symbolu . Teraz po prostu można opuścić wagę (waga krótko wskazuje komunikat błędu).
- Odczytać wynik ważenia na wskazywaniu cyfrowym.
- Przy obciążeniu wagi ponad 150 kg wzgl. ponad 330.6 lb na wskazywaniu pojawia się **SEOP**.

## Automatyczne wyłączenie/tryb oszczędzania prądu

Waga wyłącza się automatycznie po 20 sekundach.

## Ważenie z pomiarem BMI, tłuszczu i wody ustrojowej

Waga **seca 804** obok ciężaru może również ustalać następujące parametry ciała: indeks masy ciała BMI, udział tłuszczu i wody ustrojowej. W tym celu przez ciało zostaje przeprowadzony niewyczuwalny i nieszkodliwy elektryczny prąd zmienny i mierzone wartości są analizowane na podstawie ciężaru, płci, figury i wzrostu ciała. Te dane należy uprzednio wpisać do wagi (zobacz „Zapisywanie danych osobowych w pamięci” na stronie 122).

Aby wartości Państwa zostały prawidłowo ustalone i mogły być przez kilka dni porównywane, prosimy o przestrzeganie następujących wskazówek:

- Pomiar należy wykonywać boso, gdyż w innym razie nie ma dostatecznego kontaktu z czujnikami (w tym przypadku na wyświetlaczu pojawia się **Err 2**). W przypadku bardzo suchej skóry nawilżyć nieco stopy w celu zwiększenia przewodzenia.
- W czasie pomiaru stać możliwie spokojnie.
- Postawić obie stopy możliwie całkowicie na czujnikach (zobacz rys. 6).
- Wpisać możliwie dokładnie wzrost ciała. Błąd rzędu tylko 2,5 cm prowadzi już do odchylenia o 1 litr wody ustrojowej w obliczeniu!
- Pomiary przeprowadzać możliwie każdego dnia o tej samej porze i w tych samych warunkach, np. 15 minut po wstaniu. Pomiary bezpośrednio po spaniu prowadzą do mylnych wyników, ponieważ woda ustrojowa podczas snu jest inaczej rozdzielona.
- Pomiary bezpośrednio po dużych obciążeniach ciała również prowadzą do mylnych wyników. Przed pomiarem zrobić większą przerwę (ok. 2 do 3 godzin).
- Duży posiłek lub spożycie alkoholu prowadzi również do mylnych wyników.
- W następujących przypadkach wagą **seca 804** nie można przeprowadzić precyzyjnego pomiaru: w czasie ciąży lub gdy ciało zawiera sztuczne wszczepy, jak np. sztuczne stawy, płyty metalowe lub śruby. W tych przypadkach lekarz Państwa musi przeprowadzić diagnostyczne badanie różnicowe w celu ustalenia prawidłowych wyników.

## Zapisywanie danych osobowych w pamięci

Waga **seca 804** może zapamiętać dane osobowe czterech różnych osób. Dodatkowo istnieje możliwość przeprowadzenia pomiaru w tzw. trybie gościa (zobacz „Pomiar w trybie gościa” na stronie 124). Te cztery pamięci osobowe zostają przy tym przyporządkowane każda do jednego z czterech przycisków **MENU**, **▲**, **▼** lub **SET** i należy je później przy włączeniu wagi tymi przyciskami wybierać.

- Włączyć wagę jednym z czterech przycisków **MENU**, **▲**, **▼** lub **SET**, do którego pamięci mają być przyporządkowane dane osobowe. Na wskazywaniu pojawiają się kolejno **SECR**, **888888** i **00**. Potem waga automatycznie ustawia się na zero i jest gotowa do działania. Na wskazywaniu pojawia się również symbol wybranej pamięci osobowej, np. **1**.
- Naciskać przycisk **MENU** tak długo, aż na wyświetlaczu wyświetlone zostanie **HEIGHT**.

Na wyświetlaczu widać ostatnio wpisany wzrost ciała.

- Wartość można zmieniać klawiszami strzałki ▲ i ▼ w krokach odpowiednio do podziałki wskazywania.
- Po ustawieniu prawidłowej wartości krótko nacisnąć przycisk **SET**.  
Pojawia się menu dla płci i budowy ciała.
- Wybrać klawiszami strzałki ▲ i ▼ płeć i budowę ciała:  
MALE NORMAL: mężczyzna, normalna figura (maksymalnie 2x w tygodniu sport po 30 minut),

FEMALE NORMAL: kobieta, normalna figura (maksymalnie 2x w tygodniu sport po 30 minut),

MALE ATHLETIC: mężczyzna, wysportowany,

FEMALE ATHLETIC: kobieta, wysportowana.

- Potwierdzić swój wybór krótkim naciśnięciem na przycisk **SET**.  
Pojawia się menu do wpisania wieku.
- Klawiszami strzałki ▲ i ▼ można powiększyć wzgl. zmniejszyć wartość.
- Po ustawieniu prawidłowej wartości krótko nacisnąć przycisk **SET**.  
Teraz wpisywanie danych osobowych dla jednej osoby zostało zakończone.

## Pomiar z automatycznym rozpoznanem osoby

Waga **seca 804** może na podstawie ciężaru rozpoznać, czy osoba stojąca na wadze pasuje do wartości zapisanych w jednej z czterech pamięci osobowych. Nie trzeba więc za każdym razem się pochylać, aby włączyć wagę jednym z przycisków. Mierzony przy tym ciężar jest porównywany z zapamiętanymi ciężarami i jeżeli leży on w granicach pewnego obszaru tolerancji, zostanie przyporządkowany do odpowiedniej pamięci osobowej. Wtedy aktualny ciężar zostaje na nowo wpisany do pamięci i służy jako podstawa do następnych pomiarów. Jeżeli np. z powodu diety następuje ciągłe zmniejszanie się ciężaru, waga w ten sposób zapamiętuje zawsze najnowszy stan.

### Wskazówka:

Jeżeli po wpisaniu swoich danych osobowych wchodzi Państwo na wagę po raz pierwszy, należy najpierw włączyć wagę przyciskiem, który został przyporządkowany do Państwa danych. W ten sposób waga może przyporządkować Państwa ciężar do danych osobowych.

- Wejść lekko na wagę. Przełącznik wstrząsowy włącza wagę.

Na wskazywaniu pojawiają się kolejno **SECA**, **88888** i **00**. Potem waga automatycznie ustawia się na zero i jest gotowa do działania.

- Wejść bosą na wagę i stać spokojnie (zobacz rys. 6).

Waga ustala ciężar Państwa i startuje pomiar oporu elektrycznego Państwa tkanki ciała. Podczas pomiaru symbol **⬢** wędruje przez wyświetlacz.

- Po pomiarze waga porównuje mierzony ciężar z ciężarami zapisanymi w pamięci. Jeżeli jednoznaczne przyporządkowanie nie jest możliwe,

na wyświetlaczu migają wszystkie symbole pamięci osobowej, których zapisany w pamięci ciężar leży blisko ciężaru mierzonego.

- Jeżeli waga nie może jednoznacznie przyporządkować ciężaru Państwa, teraz należy nacisnąć przycisk, który został przyporządkowany do Państwa danych osobowych (**MENU**, ▲, ▼ lub **SET**).
- Po udanym pomiarze wartości BMI, zawartości tłuszczu i wody ustrojowej zostają trzy razy po rząd wyświetlone na wyświetlaczu. Potem waga wyłącza się.
- Prosimy o porównanie swoich wartości z kategoriami na stronie 125.

## Wskazówka:

Jeżeli ustalony ciężar Państwa jest bliski zapisanemu w pamięci ciężarowi innej osoby, może się zdarzyć, że Państwa wartości mierzone zostaną przyporządkowane do innej pamięci osobowej. Podczas pomiaru należy kontrolować, czy pojawia się prawidłowy symbol pamięci osobowej. W danym razie włączyć wagę przed pomiarem przyciskiem, który został przyporządkowany do Państwa pamięci osobowej **MENU**, ▲, ▼ lub **SET**, jeżeli automatyczne rozpoznanie osoby nie działa.

## Pomiar w trybie gościa

Jeżeli już wszystkie pamięci osobowe są zajęte lub tylko raz dla innej osoby mają być ustalone wartości BMI, zawartości tłuszczu i wody ustrojowej, można przeprowadzić pomiar w tak zwanym trybie gościa:

- Włączyć wagę przez równoczesne naciśnięcie przycisków **MENU** i **SET**.  
Na wskazywaniu pojawiają się kolejno **SECR**, **88888** i **00**. Potem waga automatycznie ustawia się na zero i na wyświetlaczu pojawia się **GUEST**.
- Naciskać przycisk **MENU** tak długo, aż na wyświetlaczu wyświetlone zostanie **HEIGHT**.  
Na wyświetlaczu widać ostatnio wpisany wzrost ciała.
- Wartość można zmieniać klawiszami strzałki ▲ i ▼ w krokach odpowiednio do podziałki wskazywania.
- Po ustawieniu prawidłowej wartości krótko nacisnąć przycisk **SET**.  
Pojawia się menu dla płci i budowy ciała.
- Wybrać klawiszami strzałki ▲ i ▼ płęć i budowę ciała:  
**MALE NORMAL**: mężczyzna, normalna figura (maksymalnie 2x w tygodniu sport po 30 minut),  
**FEMALE NORMAL**: kobieta, normalna figura (maksymalnie 2x w tygodniu sport po 30 minut),  
**MALE ATHLETIC**: mężczyzna, wysportowany,  
**FEMALE ATHLETIC**: kobieta, wysportowana.
- Potwierdzić swój wybór krótkim naciśnięciem na przycisk **SET**.  
Pojawia się menu do wpisania wieku.
- Klawiszami strzałki ▲ i ▼ można powiększyć wzgl. zmniejszyć wartość.
- Po ustawieniu prawidłowej wartości krótko nacisnąć przycisk **SET**.  
Teraz wpisywanie danych osobowych dla jednej osoby zostało zakończone.
- Wejść boszo na wagę i stać spokojnie (zobacz rys. 6).  
Waga ustala ciężar i mierzy potem opór elektryczny Państwa tkanki ciała. Podczas pomiaru symbol **α** wędruje przez wyświetlacz.
- Po udanym pomiarze wartości BMI, zawartości tłuszczu i wody ustrojowej zostają trzy razy po rząd wyświetlone na wyświetlaczu. Potem waga wyłącza się.
- Prosimy o porównanie swoich wartości z kategoriami na stronie 125.

## Analiza wartości pomiarowych tłuszczu i wody ustrojowej:

Wymienione niżej w procentach udziały tłuszczu i wody ustrojowej w ciężarze ciała są wskaźnikami światowej Organizacji Zdrowia (WHO).

### Tłuszcz ustrojowy:

Kobiety				
Wiek	Niedowaga	Obszar zdrowy	Nadwaga	Otyłość
20 - 40 lat	poniżej 21%	21 - 33%	33 - 39%	ponad 39%
41 - 60 lat	poniżej 23%	23 - 35%	35 - 40%	ponad 40%
61 - 79 lat	poniżej 24%	24 - 36%	36 - 42%	ponad 42%

Mężczyźni				
Wiek	Niedowaga	Obszar zdrowy	Nadwaga	Otyłość
20 - 40 lat	poniżej 8%	8 - 19%	19 - 25%	ponad 25%
41 - 60 lat	poniżej 11%	11 - 22%	22 - 27%	ponad 27%
61 - 79 lat	poniżej 13%	13 - 25%	25 - 30%	ponad 30%

### Woda ustrojowa

Kobiety	50 - 55%
Mężczyźni	60 - 65%
Dzieci	65 - 75%

### Wskazówki:

U osób z wysokim udziałem tłuszczu ustrojowego udział wody ustrojowej bardzo często przyjmuje wartości niższe niż wskaźniki WHO. U sportowców z małą ilością tłuszczu ustrojowego i dużą masą mięśniową często stwierdzone jest przekroczenie wskaźników. U niemowląt woda stanowi 75% ciężaru ciała. Ten udział maleje do końca fazy wzrostu do 65% i wynosi w wieku starszym jeszcze tylko 55% (źródło: Schmidt, Thews, Physiologie des Menschen, 25. Auflage, Springer-Verlag, Berlin i Heidelberg, 1993).

Wartości mierzone stanowią tylko wskazówki co do możliwych nieregularności w gospodarce wodnej i przemianie tłuszczowej Państwa ciała. Dokładność pomiaru zależy od różnych czynników. W razie stwierdzenia odchyłań od wartości normy prosimy o przeprowadzenie diagnostycznego badania różnicowego przez lekarza.

## Analiza wartości indeksu masy ciała dla dorosłych:

Wartość ustaloną należy porównać z podanymi poniżej kategoriami, które odpowiadają kategoriom stosowanym przez WHO 2000.

- **BMI poniżej 18,5:**  
Uwaga, pacjent waży za mało. Może istnieć tendencja do chudnięcia wyniszczającego. Wzrost ciężaru jest zalecany w celu polepszenia samopoczucia i sprawności. W razie wątpliwości należy skonsultować się z lekarzem specjalistą.
- **BMI między 18,5 a 24,9:**  
Pacjent ma ciężar normalny. Może on pozostać taki, jaki jest.

- **BMI między 25 a 30 (otyłość wstępna):**  
Pacjent ma lekką do średniej nadwagę. Powinien zredukować swój ciężar, jeżeli już występuje choroba (np. cukrzyca, nadciśnienie tętnicze, dna, zaburzenia przemiany tłuszczowej).
- **BMI ponad 30:**  
Redukcja ciężaru jest pilnie potrzebna. Przemiana materii, krążenie i kości są obciążone. Zalecana jest konsekwentna dieta, dużo ruchu i trening zachowań. W razie wątpliwości należy skonsultować się z lekarzem specjalistą.

## 6. Czyszczenie

---

Platformę wagi i obudowę czyścić w razie potrzeby domowym środkiem czyszczącym lub dostępnym w handlu środkiem dezynfekującym. Zwrócić uwagę na wskazówki producenta. W żadnym wypadku nie wolno stosować szorujących lub ostrych środków czyszczących, spirytusu, benzyny lub podobnych środków do czyszczenia. Takie środki mogą uszkodzić wysokowartościowe powierzchnie.

## 7. Co robić, gdy...

---

### ... wskazywanie ciężaru nie pojawia się?

- Czy waga jest włączona?
- Sprawdzić baterie.

### ... przed ważeniem nie pojawia się 0.000?

- Włączyć wagę ponownie po automatycznym wyłączeniu – waga przy tym nie może być obciążona i tylko jej nogi mogą stykać się z podłożem.

### ... przy pomiarze zawartości tłuszczu i wody ustrojowej pojawia się Err 2?

- Pomiar należy wykonać boso, gdyż w innym razie nie ma dostatecznego kontaktu z czujnikami. W przypadku bardzo suchej skóry nawilżyć nieco stopy w celu zwiększenia przewodzenia.

### ... wartości zawartości tłuszczu i wody ustrojowej odbiegają bardzo od wartości normy?

- W czasie pomiaru stać możliwie spokojnie.
- Postawić obie stopy możliwie całkowicie na czujnikach (zobacz rys. 6).
- Czy wzrost ciała został prawidłowo wpisany? Włączyć wagę przyciskiem przyporządkowanym do Państwa pamięci osobowej i naciskać potem jeden z klawiszów strzałek ▲ i ▼. Symbol Państwa pamięci osobowej miga i wpisane dane zostają wskazane. Należy je skontrolować i w razie potrzeby zmienić (zobacz „Zapisywanie danych osobowych w pamięci” na stronie 122).
- W następujących przypadkach pomiar daje mylne wyniki: w czasie ciąży lub kiedy ciało zawiera sztuczne wszczepy, jak np. sztuczne stawy, płyty metalowe lub śruby. W tych przypadkach lekarz Państwa musi przeprowadzić diagnostyczne badanie różnicowe w celu ustalenia prawidłowych wyników.



- Osoby z wysokim udziałem tłuszczu ustrojowego mają bardzo często udział wody ustrojowej poniżej średniej.
- U osób bardzo wysportowanych z małą ilością tłuszczu ustrojowego i dużą masą mięśniową często stwierdzone jest przekroczenie wskaźników. W tym przypadku należy wybrać opcję Athletic dla budowy ciała.

### ... wartości zawartości tłuszczu i wody ustrojowej między różnymi pomiarami odbiegają bardzo od siebie?

- Pomiary przeprowadzać możliwie każdego dnia o tej samej porze i w tych samych warunkach, np. 15 minut po wstaniu.
- Pomiary bezpośrednio po spaniu prowadzą do mylnych wyników, ponieważ woda ustrojowa podczas snu jest inaczej rozdzielona.
- Pomiary bezpośrednio po dużych obciążeniach ciała również prowadzą do mylnych wyników. Przed pomiarem zrobić większą przerwę.
- Duży posiłek lub spożycie alkoholu prowadzi również do mylnych wyników.

### ... jeden segment świeci się stale lub nie świeci wcale?

- Odpowiednie miejsce wykazuje błąd. Zawiadomić serwis.

### ... pojawia się wskazanie ?

- Napięcie baterii słabnie. Baterie należy wymienić w najbliższych dniach.

### ... pojawia się wskazanie **błęd?**

- Baterie są zużyte. Włożyć nowe baterie.

### ... pojawia się wskazanie **500P?**

- Obciążenie maksymalne zostało przekroczone.

## 8. Konserwacja

---

### Zmiana baterii

Jeżeli na wyświetlaczu pojawia się wskazanie  lub **błęd?**, należy wymienić baterie. Potrzebne są 4 baterie mikro, typu AAA, 1,5 V.

- Ostrożnie odwrócić wagę tak, aby jej spód był dostępny (zobacz rys. 3).
- Nacisnąć zamknięcie pojemnika baterii w kierunku nadruku „Battery“ i podnieść pokrywę.

- Usunąć zużyte i włożyć nowe baterie do pojemnika baterii.

### Zwrócić uwagę na prawidłowe położenie biegunów.

- Zamknąć pokrywę.
- Potem odwrócić wagę.

## 9. Dane techniczne

---

### Wymiary

Szerokość: 315 mm

Wysokość: 44 mm

Głębokość: 300 mm

**Wielkość cyfr** 20 mm

**Ciężar własny** ok. 1,3 kg

**Zakres temperatur** +10 °C do +40 °C

**Obciążenie maksymalne** 150 kg / 330.6 lb / 23:8 st

**Obciążenie minimalne** 2 kg / 4.4 lb

### Podziałka precyzyjna

0 do 150 kg: 100 g

0 do 0.2 lb: 0.2 lb

### Zakresy pomiarowe

Tłuszcz ustrojowy 4,0 do 80,0% w krokach 0,1%

Woda ustrojowa 4,0 do 80,0% w krokach 0,1%

Wzrost ciała 100 do 220 cm w krokach 1 cm

39.5 cali do 86.5 cali w krokach 0.5 cala

### Zasilanie prądem

bateria

### Baterie

4 baterie typu AAA, 1,5 V

### Dokładność ważenia

lepsza niż  $\pm 0,6\%$

## 10. Utylizacja

---

### Utylizacja urządzenia



Nie utylizować urządzenia razem ze zwykłymi odpadami. Urządzenie należy utylizować w sposób właściwy jako złom elektroniczny. Przestrzegać odpowiednich przepisów krajowych. W celu uzyskania dalszych informacji zwrócić się do naszego serwisu:

**[service@seca.com](mailto:service@seca.com)**

### Baterie

Nie wyrzucać zużytych baterii do zwykłych odpadów. Zużyte baterie oddawać do punktów zbiorczych znajdujących się w pobliżu. Przy zakupie wybierać baterie ubogie w substancje szkodliwe bez rtęci (Hg), kadmu (Cd) i bez ołowiu (Pb).

# 11. Gwarancja

---

Na usterki spowodowane błędami produkcji udzielana jest dwuletnia gwarancja od daty dostawy. Wyłączone z niej są wszystkie części ruchome, jak np. baterie, kable, zasilacze sieciowe, akumulatory itd. Usterki objęte gwarancją zostaną klientowi bezpłatnie usunięte po przedłożeniu pokwitowania zakupu. Dalsze roszczenia nie mogą być uwzględnione. Koszty transportu tam i z powrotem obciążają klienta, jeżeli urządzenie znajduje się gdzie indziej niż w siedzibie klienta. W razie szkód zaistniałych w transporcie można dochodzić roszczenia tylko wtedy, gdy do

transportu zostało użyte kompletne opakowanie oryginalne i towar w tym opakowaniu został zabezpieczony i zamocowany odpowiednio do stanu oryginalnego. Dlatego należy przechowywać wszystkie części opakowania oryginalnego.

Nie ma prawa do gwarancji, jeżeli urządzenie zostało otwarte przez osoby, które nie zostały wyraźnie autoryzowane przez firmę seca.

Klientów za granicą prosimy o zwrócenie się w przypadku gwarancji bezpośrednio do sprzedawcy w danym kraju.

# 1. Поздравляем вас!

---

Приобретя электронные весы для взвешивания людей **seca 804**, вы получили высокоточный и одновременно прочный прибор.

Вот уже более 150 лет seca использует свой опыт на службе охраны здоровья и, являясь лидером во многих странах мира, устанавливает все новые масштабы благодаря инновационным разработкам в областях взвешивания и измерения.

Кроме обычного определения веса весы **seca 804** также могут рассчитывать индекс массы тела и

состав тела (содержание в теле жира и тканевой жидкости). Для этого через тело пропускается неощутимый и безвредный переменный ток.

Возможно переключение индикации веса между килограммами (kg), фунтами (lb) и стоунами (st). Вес определяется в течение нескольких секунд.

Весы имеют очень прочную конструкцию и будут долго служить вам. Они просты в использовании, крупная индикация легко читается.

## 2. Безопасность

---

Перед использованием новыми весами уделите немного времени и прочтите нижеследующие правила безопасности.

- Соблюдайте указания данной инструкции по эксплуатации.
- Бережно храните инструкцию по эксплуатации и имеющийся в ней сертификат соответствия.
- Вам запрещается пользоваться этими весами, если вы носите кардиостимулятор, инсулиновый насос или другие медицинские приборы с электронным регулятором. Возможны неполадки в работе приборов.
- Не подвергайте весы действию чрезмерного количества жидкости.
- Запрещается бросать весы или подвергать их сильным ударам.
- Поручайте ремонт только авторизованным лицам.
- Используйте батареи только указанного типа (см. “Замена батарей” на стр. 138).

## 3. Перед использованием...

---

### Распаковка

Снимите упаковку и установите весы на прочную ровную основу.

## Электропитание

Электропитание весов осуществляется только от батарей.

ЖК-дисплей потребляет очень мало тока – с одним комплектом батарей возможны 8.000 взвешиваний. При появлении на дисплее индикации  или **BLtE** нужно заменить батареи. Требуются 4 микро-батареи, тип AAA, 1,5 В.

Все изображения приведены спереди на развороте.

- Осторожно переверните весы для доступа к ним со стороны дна (см. рис. 3).
- Вставьте новые батареи в батарейный отсек.
- Нажмите на фиксатор батарейного отсека в направлении надписи „Battery“ и откройте крышку.

### Следите за правильностью расположения полюсов.

- Закройте крышку.
- Потом снова переверните весы.

## Переключение индикации веса

Возможно переключение индикации веса между килограммами (kg) и фунтами (lb) или килограммами (kg) и стоунами (st). После повторного включения измерение выполняется в измененных весовых единицах.

## 4. Установка весов

---

- Установите весы на прочную основу.
- Проследите, чтобы весы касались пола только ножками. Сами весы не должны нигде прилегать к полу.
- Если неровности пола касаются дна весов (например, высокое ковровое покрытие), вставьте имеющиеся в комплекте ковровые ножки (см. рис. 5).

## 5. Пользование

---

### Обычное взвешивание

- Слегка наступите на весы (см. рис. 4). Вибрационный датчик запускает весы.  
На дисплее последовательно появляется **SECR**, **888888** и **00**. После этого весы автоматически установлены на нуль и готовы к работе.
- При необходимости переключите индикацию веса (см. “Переключение индикации веса” на стр. 131).
- Встаньте на весы и спокойно стойте.
- После взвешивания весы пытаются измерить также состав тела, о чем свидетельствует бегущий по дисплею **a**. Вы можете теперь просто сойти с весов (весы на короткое время показывают сигнал ошибки).
- Считайте результат взвешивания на цифровом дисплее.
- При нагрузке весов свыше 150 kg или свыше 330.6 lb на дисплее появляется индикация **StOP**.

## Автоматическое отключение/режим экономии электропитания

Спустя 20 секунд весы автоматически отключаются.

## Взвешивание с определением индекса массы тела (BMI), содержания в теле жира и тканевой жидкости

Весы **seca 804** наряду с весом могут также определять следующие параметры тела: индекс массы тела, содержание в теле жира и тканевой жидкости. Для этого через тело пропускается неощутимый и безвредный переменный ток и измеренные параметры классифицируются по весу, полу, комплекции и росту. Эти данные необходимо заранее ввести в весы (см. “ Сохранение личных данных” на стр. 132).

Чтобы ваши весы в течение длительного времени давали сравнимые результаты, соблюдайте следующие указания.

- Измерение нужно выполнять босиком, так как иначе не обеспечивается достаточный контакт с датчиками (в этом случае на дисплее появляется **E<sub>rr</sub> 2**). При очень сухой коже немного увлажните ноги, чтобы повысить проводимость.
- Во время измерения стойте как можно спокойнее.
- Поставьте обе ноги по возможности полностью на датчики (см. рис. 6).
- Введите как можно точнее свой рост. Ошибка всего в 2,5 см уже приводит к отклонению в расчете, равному 1 л тканевой жидкости!
- Взвешивайтесь по возможности каждый день в одно и то же время и при одинаковых условиях, например, через 15 минут после того, как встали с постели. Взвешивание непосредственно после сна приводит к неправильным результатам, так как тканевая жидкость во время сна распределена по- другому.
- Взвешивания непосредственно после сильных физических нагрузок также приводят к неправильным результатам. Выдержите перед взвешиванием некоторую паузу (2 - 3 секунды).
- Плотная еда или потребление алкоголя также приводят к неправильным результатам.
- В указанных ниже случаях точное взвешивание весами **seca 804** невозможно: в период беременности или при наличии в теле медицинских имплантатов, например, искусственных суставов, металлических пластин или винтов. В этих случаях для получения правильных результатов пройдите у вашего врача дифференциально-диагностическое обследование.

## Сохранение личных данных

Весы **seca 804** могут сохранять в памяти личные данные максимум четырех людей. Дополнительно возможно взвешивание в так называемом гостевом режиме (см. “ Взвешивание в гостевом режиме” на стр. 134). Четыре ячейки памяти присваиваются при этом одной из четырех клавиш **MENU**, **▲**, **▼** или **SET** и впоследствии при включении весов выбираются этими клавишами.

- Запустите весы одной из четырех клавиш **MENU**, **▲**, **▼** или **SET** согласно ячейке памяти, в которой должны быть сохранены личные данные. На дисплее последовательно

появляется **SECA**, **88888** и **00**. После этого весы автоматически установлены на нуль и готовы к работе. На дисплее появляется также символ выбранной персональной ячейки памяти, например, **1**.

- Держите клавишу **MENU** нажатой, пока на дисплее не появится **HEIGHT**.

Дисплей покажет введенный последним рост.

- Значение можно изменить клавишами со стрелкой **▲** и **▼** шагами в соответствии с дискретностью индикации.
- После настройки нужного значения, кратковременно нажмите клавишу **SET**.

Появляется меню для ввода пола и телосложения.

- Выберите клавишами со стрелкой **▲** и **▼** ваш пол и ваше телосложение:

**MALE NORMAL:** мужской, нормальная комплекция (максимум 2 раза в неделю занятия физкультурой по 30 минут),

**FEMALE NORMAL:** женский, нормальная комплекция (максимум 2 раза в неделю занятия физкультурой по 30 минут),

**MALE ATHLETIC:** мужской, атлетическое телосложение,

**FEMALE ATHLETIC:** женский, атлетическое телосложение.

- Подтвердите сделанный выбор кратковременным нажатием клавиши **SET**.

Появляется меню для ввода возраста.

- Значение можно увеличить или уменьшить клавишами со стрелкой **▲** и **▼**.

- После настройки нужного значения, кратковременно нажмите клавишу **SET**.

На этом ввод личных данных для одного лица закончен.

## Взвешивание с автоматической идентификацией

Весы **seca 804** могут по весу автоматически идентифицировать, соответствует ли стоящий на весах человек значениям, сохраненным в одной из четырех ячеек памяти. Благодаря этому нет надобности каждый раз наклоняться, чтобы запустить весы одной из клавиш. При этом измеренный вес сравнивается с сохраненными в памяти значениями веса, и, если он находится в определенном диапазоне допуска, соотносится с определенной ячейкой памяти личных данных. В этом случае моментальный вес сохраняется заново и берется в качестве основы для следующих взвешиваний. В результате весы всегда поддерживаются на актуальном уровне, если вы, например, соблюдая диету, постоянно теряете в весе.

### Указание:

Когда вы после сохранения ваших личных данных в памяти первый раз встаете на весы, нужно сначала запустить весы нажатием присвоенной вашим данным клавиши. Это позволяет весам соотнести ваш вес с вашими личными данными.

- Слегка наступите на весы. Вибрационный датчик запускает весы.
- Встаньте босиком на весы и стойте, не двигаясь (см. рис. 6).

На дисплее последовательно появляется **SECA**, **88888** и **00**. После этого весы автоматически установлены на нуль и готовы к работе.

Весы определяют ваш вес и затем запустят измерение электрического сопротивления тканей вашего тела. Во время измерения по дисплею перемещается символ **□**.

- После измерения веса сравнивают полученный вес с сохраненными в памяти значениями веса. Если однозначное соотношение невозможно, на дисплее мигают все символы персональных ячеек памяти, сохраненные весовые данные которых близки к измеренному весу.
- Если весам не удалось однозначно соотнести ваш вес, нажмите клавишу, которой были присвоены ваши личные данные (**MENU**, ▲, ▼ или **SET**).
- После окончания измерения три раза последовательно появляются на дисплее значения индекса массы тела (BMI), содержащего в теле жира и тканевой жидкости. После этого весы выключаются.
- Сравните ваши значения с категориями на сторонах 135 и 136.

### Указание:

Если ваш измеренный вес близок к сохраненному в памяти весу другого лица, может случиться, что ваши измеренные данные будут присвоены другой персональной ячейке памяти. Проверьте в процессе измерения появление на дисплее нужного символа персональной ячейки памяти. Если автоматическая идентификация не работает, запустите весы перед взвешиванием соотнесенной с вашей персональной ячейкой памяти клавишей **MENU**, ▲, ▼ или **SET**.

### Взвешивание в гостевом режиме

Если все персональные ячейки памяти уже заняты, или чтобы определить BMI, содержание жира и тканевой жидкости в теле только один раз для другого лица, можно выполнить взвешивание в так называемом гостевом режиме.

- Запустите весы одновременным нажатием клавиш **MENU** и **SET**.  
На дисплее последовательно появляется **SECR**, **88888** и **00**. После этого весы автоматически установлены на нуль, и на дисплее появляется **GUEST**.
- Держите клавишу **MENU** нажатой, пока на дисплее не появится **HEIGHT**.  
Дисплей покажет введенный последний рост.
- Значение можно изменить клавишами со стрелкой ▲ и ▼ шагами в соответствии с дискретностью индикации.
- После настройки нужного значения, кратковременно нажмите клавишу **SET**.  
Появляется меню для ввода пола и телосложения.
- Выберите клавишами со стрелкой ▲ и ▼ ваш пол и ваше телосложение:  
**MALE NORMAL:** мужской, нормальная комплекция (максимум 2 раза в неделю занятия физкультурой по 30 минут),  
**FEMALE NORMAL:** женский, нормальная комплекция (максимум 2 раза в неделю занятия физкультурой по 30 минут),  
**MALE ATHLETIC:** мужской, атлетическое телосложение,  
**FEMALE ATHLETIC:** женский, атлетическое телосложение.
- Подтвердите сделанный выбор кратковременным нажатием клавиши **SET**.  
Появляется меню для ввода возраста.
- Значение можно увеличить или уменьшить клавишами со стрелкой ▲ и ▼.
- После настройки нужного значения, кратковременно нажмите клавишу **SET**.  
На этом ввод личных данных для одного лица закончен.



- Встаньте босиком на весы и стойте, не двигаясь (см. рис. 6).  
Весы определяют вес и затем измеряют электрическое сопротивление тканей вашего тела. Во время измерения по дисплею перемещается символ **a**.
- После окончания измерения три раза последовательно появляются на дисплее значения индекса массы тела (ВМТ), содержания в теле жира и тканевой жидкости. После этого весы выключаются.
- Сравните ваши значения с категориями на стороне 135 и стороне 136.

## Оценка результатов измерения содержания жира и тканевой жидкости в теле

Приведенные ниже процентные доли жира и тканевой жидкости в массе тела являются нормативными показателями Всемирной организации здравоохранения (ВОЗ).

### Содержание жира в теле:

Женщины				
Возраст	Вес ниже нормы	Здоровый вес	Вес выше нормы	Ожирение
20 – 40 лет	ниже 21%	21 – 33%	33 – 39%	выше 39%
41 – 60 лет	ниже 23%	23 – 35%	35 – 40%	выше 40%
61 – 79 лет	ниже 24%	24 – 36%	36 – 42%	выше 42%

Мужчины				
Возраст	Вес ниже нормы	Здоровый вес	Вес выше нормы	Ожирение
20 – 40 лет	ниже 8%	8 – 19%	19 – 25%	выше 25%
41 – 60 лет	ниже 11%	11 – 22%	22 – 27%	выше 27%
61 – 79 лет	ниже 13%	13 – 25%	25 – 30%	выше 30%

### Тканевая жидкость

Женщины	50 – 55%
Мужчины	60 – 65%
Дети	65 – 75%

### Указания

У лиц с высоким содержанием жира в теле содержание тканевой жидкости очень часто ниже нормативных показателей ВОЗ. У спортсменов с малым количеством жира в теле и большой мышечной массой часто наблюдается превышение нормативных показателей. У грудных младенцев доля воды составляет 75% массы тела. К концу периода роста эта доля снижается до 65% и у престарелых лиц составляет не более 55% (источник: Шмидт, Тевс "Психология людей", 25-е издание, издательство Шпрингера, Берлин и Гейдельберг, 1993 г.). Результаты измерений лишь указывают на возможные отклонения от нормы содержания воды и жира в вашем теле. Точность измерения зависит от различных факторов влияния. При обнаружении отклонений от нормы пройдите у вашего врача дифференциально-диагностическое обследование.

## Оценка индекса массы тела у взрослых

Сравните полученное значение с приведенными ниже категориями, соответствующими использованным ВОЗ в 2000 году.

- **ВМТ ниже 18,5**  
Внимание, пациент слишком мало весит. Может иметься тенденция к истощению. Рекомендуется прибавка в весе, чтобы улучшить самочувствие и работоспособность. В сомнительных случаях следует обратиться к врачу.
- **ВМТ от 18,5 до 24,9**  
Пациент имеет нормальный вес. Вес может оставаться таким, как есть.
- **ВМТ от 25 до 30 (предождирение)**  
У пациента вес в легкой или средней степени выше нормы. Ему следует похудеть, если уже имеется какое-либо заболевание (например, диабет, гипертония, подагра, нарушения жирового обмена).
- **ВМТ выше 30**  
Настоятельно рекомендуется похудеть. Обмен веществ, кровообращение и костный аппарат подвергаются нагрузке. Рекомендуется последовательно соблюдать диету, много двигаться и получить консультацию по образу жизни. В сомнительных случаях следует обратиться к врачу.

## 6. Чистка

---

Очищайте платформу весов и корпус по мере необходимости бытовыми средствами для чистки или обычными дезинфицирующими средствами. Соблюдайте указания изготовителя.

Категорически запрещается использовать для чистки абразивные или активные средства, спирт, бензин и другие подобные вещества. Такие средства могут повредить высококачественные поверхности.

## 7. Что делать, если...

---

**... индикация веса не появляется?**

- Весы включены?
- Проверьте батареи.

**... перед взвешиванием не появляется 0.00?**

- После автоматического отключения повторно запустите весы – весы при этом не должны быть нагружены и должны касаться пола только ножками.

**... при измерении содержания жира и тканевой жидкости в теле появляется Err 2?**

- Измерение нужно выполнять босиком, так как иначе не обеспечивается достаточный контакт с датчиками. При очень сухой коже немного увлажните ноги, чтобы повысить проводимость.

**... значения содержания жира и тканевой жидкости в теле сильно отличаются от нормальных значений?**

- Во время измерения стойте как можно спокойнее.
- Поставьте обе ноги по возможности полностью на датчики (см. рис. 6).
- Вы правильно ввели свой рост? Запустите весы присвоенной вашей персональной ячейке памяти клавишей и затем нажмите одну из клавиш со стрелкой s и t. Символ вашей персональной ячейки памяти мигает, и на дисплее появляются введенные данные. Проверьте их и при необходимости внесите изменения ((siehe г Сохранение личных данных“ auf Seite 132)).
- В указанных ниже случаях измерение дает неправильные результаты: в период беременности или при наличии в теле медицинских имплантатов, например, искусственных суставов, металлических пластин или винтов. В этих случаях для получения правильных результатов пройдите у вашего врача дифференциально-диагностическое обследование.
- Лица с высоким содержанием жира в теле очень часто имеют пониженное содержание тканевой жидкости.
- У лиц очень атлетического телосложения с малым количеством жира в теле и большой мышечной массой часто наблюдается превышение нормативных показателей. Выберите в этом случае опцию "Athletic" для вашего телосложения.

**... если значения содержания жира и тканевой жидкости в теле между различными измерениями сильно отличаются?**

- Взвешивайтесь по возможности каждый день в одно и то же время и при одинаковых условиях, например, через 15 минут после того, как встали с постели.
- Взвешивание непосредственно после сна приводит к неправильным результатам, так как тканевая жидкость во время сна распределена по-другому.
- Взвешивания непосредственно после сильных физических нагрузок также приводят к неправильным результатам. Выдержите перед взвешиванием некоторую паузу.
- Плотная еда или потребление алкоголя также приводят к неправильным результатам.

**... один из сегментов горит постоянно или вообще не горит?**

- Соответствующее место индикации неисправно. Обратитесь в сервисную службу.

**... появляется индикация  ?**

- Напряжение батарей падает. В ближайшие дни нужно заменить батареи.

**... появляется индикация  ?**

- Батареи израсходованы. Вставьте новые батареи.

**... появляется индикация  ?**

- Была превышена максимальная нагрузка.

## 8. Обслуживание

---

### Замена батарей

При появлении на дисплее индикации  или **bat** нужно заменить батареи. Требуется 4 микро-батареи, тип AAA, 1,5 В.

- Осторожно переверните весы для доступа к ним со стороны дна (см. рис. 3).  
вставьте новые батареи в батарейный отсек.
- Нажмите на фиксатор батарейного отсека в направлении надписи „Battery“ и откройте крышку.  
**Следите за правильностью расположения полюсов.**
- Выньте израсходованные батареи и  
– Закройте крышку.  
– Потом снова переверните весы.

## 9. Технические данные

---

### Габаритные размеры

Длина: 315 mm

Высота: 44 mm

Ширина: 300 mm

Размер цифр 20 mm

Собственная масса припл. 1,3 kg

Диапазон температур от +10 °C до +40 °C

Максимальная нагрузка 150 kg / 330.6 lb / 23:8 st

Минимальная нагрузка 2 kg / 4.4 lb

### Дискретность индикации

от 0 до 150 кг: 100 г

от 0 до 0.2 фунтов: 0.2 lb

### Диапазоны измерений

Содержание жира в теле от 4,0 до 80,0% с ценой деления 0,1%

Содержание тканевой жидкости от 4,0 до 80,0% с ценой деления 0,1%

Рост от 100 до 220 см с ценой деления 1 см

от 39,5 дюймов до 86,5 дюймов с ценой деления 0,5 дюйма

### Электропитание

от батарей

### Батареи

4 тип AAA, 1,5 В

### Точность взвешивания

выше  $\pm 0,6$  %

# 10. Утилизация

---

## Утилизация прибора



Не выбрасывайте прибор в бытовые отходы. Прибор должен быть надлежащим образом утилизирован как электронный лом. Соблюдайте местные государственные предписания. Дополнительные сведения можно получить в нашем сервисном отделе:

**service@seca.com**

## Батареи

Не выбрасывайте батареи в бытовые отходы. Сдайте батареи в ближайший сборный пункт. При покупке новых батарей выбирайте малотоксичные батареи, не содержащие ртути (Hg), кадмий (Cd) и свинец (Pb).

# 11. Гарантия

---

На неполадки, обусловленные дефектами материала или производства, действует двухгодичный гарантийный срок с момента поставки. Гарантия не распространяется на переносные детали, например, батареи, кабели, сетевые блоки питания, аккумуляторы и т.п. Дефекты, на которые распространяется гарантия, устраняются бесплатно для покупателя по предъявлению квитанции об оплате. Другие претензии исключаются. Если прибор находится не по адресу покупателя, то расходы на перевозку туда и обратно оплачиваются покупателем. В случае повреждения при перевозке

гарантийные права действительны только при условии, что для транспортировки использована комплектная оригинальная упаковка, и груз в ней был предохранен и закреплен в состоянии, соответствующем оригинальной упаковке. Поэтому храните все части упаковки.

Гарантия теряет силу, если прибор был открыт лицами, не имеющими на это конкретных полномочий фирмы seca.

Покупателей за границей мы просим в гарантийном случае обращаться непосредственно к продавцу соответствующего магазина.

# 1. Tebrikler!

---

Elektronik baskül **seca 804**'i satın alarak, yüksek hassaslıkta ve aynı zamanda sağlam bir cihazı tercih etmiş bulunmaktasınız.

seca, sağlık hizmetleri konusunda 150 yılı aşkın bir deneyime sahiptir ve dünyanın bir çok ülkesinde tartılma ve ölçme işlemleri için yenilikçi gelişmeleri ile yeni standartlar getirmektedir.

**seca 804**, geleneksel olarak ağırlığı belirlemekle birlikte, ayrıca Vücut Kütle Endeksi'ni (Body-Mass-Index) ve vücut

bileşenlerini (vücut dokusundaki yağ ve su oranını) belirlemektedir. Bu belirleme işlemleri için, vücutta hissedilebilir zararsız bir dalgalı akım verilmemektedir. Ağırlık göstergesinin birimi, kilogram (kg), pound (lb) ve stone (st) arasında değiştirilebilir. Ağırlık, birkaç saniye içerisinde belirlenmektedir.

Baskül, çok sağlam bir yapıya sahiptir ve uzun yıllar kullanılabilir. Kullanımı çok kolaydır ve büyük gösterge okunaklıdır.

# 2. Güvenlik

---

Yeni baskülü kullanmadan önce, aşağıdaki güvenlik uyarılarını okumak için lütfen birkaç dakikanızı ayırın.

- Kullanım kılavuzundaki uyarıları dikkate alın.
- Kullanım kılavuzunu ve kılavuzdaki uygunluk onay belgesini özenle saklayın.
- Bu baskülü, kalp pili, insülin pompası veya elektronik ayarlı başka tıbbi araçların taşıyıcısı olduğunuzda kullanamazsınız. Bu durum, çalışma bozukluklarına yol açabilir.
- Baskülü, aşırı rutubete maruz bırakmayın.
- Baskül, yere düşürülmemelidir veya güçlü darbelerle maruz bırakılmamalıdır.
- Baskülün onarım işlerini, sadece yetkili kişiler tarafından yapılmasını sağlayın.
- Sadece belirtilen tipteki pilden kullanın (bkz. "Pillerin değiştirilmesi" Sayfa 147).

# 3. Tam olarak başlamadan önce...

---

## Ambalajın çıkarılması

Ambalajı çıkarın ve baskülü, sağlam ve düz bir zemine oturtun.

## Akım beslemesi

Baskülün akım beslemesi, sadece piller üzerinden gerçekleşmektedir.

LC gösterge çok az akım tüketmektedir. Bir takım pil ile 8.000 tartım işlemi yapılabilir. Ekranda  göstergesi veya **BATT** gösterildiği takdirde, pilleri değiştirmelisiniz. AAA tipi 1,5 Volt 4 adet Mikro pile ihtiyacınız var.

Tüm resimler, kılavuzun başındaki dışarı açılan sayfada bulunmaktadır.

- Baskülün tabanına erişmek için baskülü dikkatli bir şekilde ters çevirin (bkz. Resim 3).
  - Pil bölmesinin kilidini, "Battery" yazısı yönüne doğru bastırın ve kapağı açın.
  - Pil bölmesine yeni pilleri takın.
- Kutuların doğru olmasına dikkat edin.**
- Kapağı kapayın.
  - Ardından baskülü tekrar çevirin.

## Ağırlık göstergesinin biriminin değiştirilmesi

Ağırlık göstergesinin birimi, kilogram (kg) ve pound (lb) veya kilogram (kg) ve stone (st) arasında değiştirilebilir (bkz. Resim 2). Baskülün yeniden açılmasından sonra ölçüm işlemi, değiştirilmiş ağırlık birimi ile gerçekleştirilmektedir.

## 4. Baskülün yerleştirilmesi

- Baskülü, sert bir zeminin üzerine yerleştirin.
- Baskülün, sadece ayakları ile zemin temasında bulunmasına dikkat edin. Baskül, ortalıkta bırakılmamalıdır.
- Zemin engebelerinin baskülün tabanına temas etmesi durumunda (örneğin yüksek halıfleks), baskül ile birlikte teslim edilen halı ayaklarını takın (bkz. Resim 5).

## 5. Kullanım

### Tartılmak

- Yavaş bir şekilde baskülün üzerine çıkın (bkz. Resim 4). Titreşim şalteri, baskülü açar. Göstergede, sırayla **SECR**, **BBBBB** ve **00** gösterilir. Ardından baskül otomatik olarak sıfırlanır ve kullanıma hazır olur.
- Gerekliğinde ağırlık göstergesinin birimini değiştirin (bkz. "Ağırlık göstergesinin biriminin değiştirilmesi" Sayfa 141).
- Baskülün üzerine çıkın ve kımıldamadan durun. Baskül, ağırlığı belirledikten sonra ayrıca, vücut bileşenlerinin oranını da ölçmeye çalışır. Bu ölçme işlemi, ekranda hareket eden **a** sembolü ile kendisini belli eder. Şimdi baskülün üzerinden inebilirsiniz (baskül, kısa süreliğine bir hata mesajı gösterir).
- Dijital göstergeden tartım sonucunu okuyun.
- Baskülün üzerine 150 kg veya 330.6 lb üzeri yük binmesi durumunda **StDP** göstergesi belirir.

## Otomatik kapanma/Elektrik tasarruf modu

Baskül, 20 saniye sonra otomatik olarak kapanır.

## Vücut Kütle Endeksi (BMI), vücuttaki yağ ve su oranı ölçümü ile tartılmak

**seca 804**, ağırlık ile birlikte aşağıda belirtilen vücut verilerini de belirleyebilir: Vücut Kütle Endeksi, vücuttaki yağ ve su oranı. Bu ölçüm için vücuda hissedilebilir zararsız bir dalgalı akım verilmemektedir ve ölçülen değerler, ağırlık, cinsiyet, vücut yapısı ve boy verilerine göre sınıflandırılmaktadır. Bu veriler, önceden basküle girilmelidir (bkz. "Kişisel verilerin kaydedilmesi" Sayfa 142).

Değerlerinizin doğru ve birkaç günün değerleri birbirleriyle karşılaştırılarak belirlenebilmesi için, aşağıdaki uyarıları dikkate alın:

- Ölçümleri yalınayak yapmalısınız. Aksi takdirde, sensörler ile yeterli temas sağlanamamaktadır (yetersiz temas durumunda, ekranda  $E_{rr} \bar{z}$  göstergesi belirir). Cildiniz çok kuru olduğunda, iletkenliği yükseltmek için ayaklarınızı biraz nemlendirin.
- Ölçüm sırasında, hareket etmemeye özen gösterin.
- Ayaklarınızı, mümkün olduğu kadar sensörlerin tam üzerine gelecek şekilde yerleştirin (bkz. Resim 6).
- Boyunuzu doğru bir şekilde belirtin. Sadece 2,5 cm'lik bir hata, hesaplamada 1 litre vücut suyu miktarı sapmasına yol açmaktadır!
- Bu ölçümleri, mümkün olduğu kadar her gün aynı saate ve aynı koşullar (örneğin uyandıktan 15 dakika sonra) altında gerçekleştirin. Uyandıktan hemen sonra yapılan ölçümler, uyku sırasında vücut suyunun dağılımının farklı olması nedeniyle uygun olmayan sonuçlar vermektedir.
- Yoğun fiziksel yüklenmeden hemen sonra yapılan ölçümler, uygun olmayan sonuçlar vermektedir. Ölçüm yapmadan önce uzun bir ara verin (yaklaşık 2-3 saat).
- Gereğinden fazla yemek yenilmesi ve alkol alınması da, uygun olmayan sonuçlara yol açmaktadır.
- Aşağıda belirtilen durumlarda **seca 804** ile, doğru sonuçlar veren ölçümler yapılamaz: Gebelik sırasında veya vücudunuzda örneğin yapak dirsek, metal plaka veya vida gibi tıbbi implantlar bulunması. Bu durumlarda, doğru sonuçların belirlenmesi için doktorunuzda ayırıcı teşhis yöntemi ile muayene olun.

## Kişisel verilerin kaydedilmesi

**seca 804**, en fazla dört farklı kişinin kişisel verilerini kaydedebilir. Bununla birlikte, kayıtlı kişisel verilerin kullanılmadığı ziyaretçi modu olarak adlandırılan bir modda ölçüm yapılabilir (bkz. "Ziyaretçi modu ile ölçüm" Sayfa 144). Dört adet kişi belleğine, mevcut dört **MENU**, **▲**, **▼** veya **SET** düğmesinden biri atanır ve baskülün çalıştırılması sırasında ilgili kişi belleğine, atanan bu düğmelerden ulaşılır.

- Dört adet kişi belleğine, mevcut dört **MENU**, **▲**, **▼** veya **SET** düğmesinden biri atanır ve baskülün çalıştırılması sırasında ilgili kişi belleğine, atanan bu düğmelerden ulaşılır. Göstergede, sırayla **SECA**, **BBBBB** ve **00** gösterilir. Ardından baskül otomatik olarak sıfırlanır ve kullanıma

hazır olur. Göstergede, ayrıca seçili kişi belleğine ilişkin sembol gösterilir, örneğin **A**.

- Ekranda **HEIGHT** gösterilinceye kadar **MENU** düğmesini basılı tutun. Ekranda, son olarak girilmiş boy bilgisini görürsünüz.



- Bu değeri, oklu düğmeler ▲ ve ▼ ile gösterge ölçeğine uygun bir şekilde kademeli olarak değiştirebilirsiniz.
- Doğru değer ayarlanmış olduğu takdirde, kısaca **SET** düğmesine basın.  
Cinsiyet ve vücut yapısı için menü belirir.
- Oklu düğmeler ▲ ve ▼ ile cinsiyetinizi ve vücut yapınızı seçin:  
MALE NORMAL: Erkek, normal vücut yapısı (haftada en fazla 2 defa, 30'ar dakikalık sportif aktivite)  
FEMALE NORMAL: Kadın, normal vücut yapısı (haftada en fazla 2 defa,

30'ar dakikalık sportif aktivite)  
MALE ATHLETIC: Erkek, atletik yapılı  
FEMALE ATHLETIC: Kadın, atletik yapılı

- Yaptığınız seçimi, kısaca **SET** düğmesine basarak onaylayın.  
Yaş girişi için menü belirir.
- Bu değeri, oklu düğmeler ▲ ve ▼ ile yükseltebilir ve azaltabilirsiniz.
- Doğru değer ayarlanmış olduğu takdirde, kısaca **SET** düğmesine basın.  
Böylece, bir kişiye ait kişisel verilerin girişi tamamlanmıştır.

## Otomatik kişi algılama ölçüm

**seca 804**, ağırlık bilgisinden yola çıkarak, baskülün üzerinde duran kişinin, dört kişi belleğinden birine kaydedilmiş olan değerlere uyup uymadığını tespit edebilir. Böylece, baskülü çalıştırmak için her seferinde eğilmenize gerek yoktur. Ölçülen ağırlık, kayıtlı ağırlık bilgileri ile karşılaştırılır ve belirli tolerans aralığında olduğu takdirde, ilgili kişi belleğine atanır. Bu durumda güncel ağırlık kaydedilir ve sonraki ölçümler için temel alınır. Böylece baskül, örneğin diyet uygulamanız nedeniyle sürekli kilo verdiğinizde her zaman güncel durumda olur.

### Uyarı:

Kişisel verilerinizi kaydettikten sonra ilk kez baskülün üzerine çıkmadan önce, kişisel verilerinize atanmış düğme ile baskülü çalıştırmalısınız. Böylece baskül, ölçülen ağırlığınızı kişisel verilerinize atayabilir.

- Yavaş bir şekilde baskülün üzerine çıkın. Titreşim şalteri, baskülü açar.  
Göstergede, sırayla **SECR**, **88888** ve **00** gösterilir. Ardından baskül otomatik olarak sıfırlanır ve kullanıma hazır olur.
- Baskülün üzerine yalınayak çıkın ve kımıldamadan durun (bkz. Resim 6).  
Baskül, önce ağırlığınızı belirler ve ardından vücut dokunuzun direncini ölçmeye başlar. Ölçüm işlemi sırasında 0 sembolü, ekranda hareket etmektedir.
- Ölçüm tamamlandıktan sonra baskül, ölçülen ağırlığı kayıtlı ağırlıklar ile karşılaştırır. Kesin bir atama mümkün

olmadığı takdirde, kayıtlı ağırlıkları ölçülen ağırlığa yakın olan tüm kişi belleklerinin sembolleri ekranda yanıp söner.

- Baskül, ağırlığınızı kesin olarak atayamadığı takdirde, kişisel verilerinizin atanmış olduğu düğmeye (**MENU**, ▲, ▼ veya **SET**) basın.
- Sorunsuz bir şekilde tamamlanan ölçüm işleminden sonra ekranda, Vücut Kütle Endeksi, vücuttaki yağ ve su oranı değerleri sırayla üç defa gösterilir. Ardından baskül kapanır.
- Değerlerinizi, Sayfa 144 ve Sayfa 145'deki kategoriler ile karşılaştırın.

### Uyarı:

Belirlenen ağırlığınız, başka bir kişinin kayıtlı ağırlığına yakın olduğu takdirde, ölçülen değerleriniz başka kişi belleğine atanabilir. Ölçüm sırasında, doğru kişi belleği sembolünün gösterildiğini kontrol edin. Ölçüm işleminden önce baskülü, otomatik kişi algılaması çalışmadığında kişi belleğinize atanmış **MENU**, ▲, ▼ veya **SET** düğmesi ile çalıştırın.

## Ziyaretçi modu ile ölçüm

Tüm kişi bellekleri dolu olduğu veya sadece bir defalığına başka bir kişinin Vücut Kütle Endeksi'ni, vücuttaki yağ ve su oranını belirlemek istediğiniz takdirde, ölçüm işlemini ziyaretçi modu olarak adlandırılan bir modda yapabilirsiniz:

- **MENU** ve **SET** düğmelerine aynı anda basarak baskülü çalıştırın. Göstergede, sırayla **SECA**, **BBBBB** ve **00** gösterilir. Ardından baskül otomatik olarak sıfırlanır ve göstergede **GUEST** belirir.
- Ekranda **HEIGHT** gösterilinceye kadar **MENU** düğmesini basılı tutun. Ekranda, son olarak girilmiş boy bilgisini görürsünüz.
- Bu değeri, oklu düğmeler **▲** ve **▼** ile gösterge ölçeğine uygun bir şekilde kademeli olarak değiştirebilirsiniz.
- Doğru değer ayarlanmış olduğu takdirde, kısaca **SET** düğmesine basın. Cinsiyet ve vücut yapısı için menü belirir.
- Oklu düğmeler **▲** ve **▼** ile cinsiyetinizi ve vücut yapınızı seçin:  
**MALE NORMAL**: Erkek, normal vücut yapısı (haftada en fazla 2 defa, 30'ar dakikalık sportif aktivite)  
**FEMALE NORMAL**: Kadın, normal vücut yapısı (haftada en fazla 2 defa, 30'ar dakikalık sportif aktivite)  
**MALE ATHLETIC**: Erkek, atletik yapılı

- FEMALE ATHLETIC**: Kadın, atletik yapılı
- Yaptığınız seçimi, kısaca **SET** düğmesine basarak onaylayın. Yaş girişi için menü belirir.
- Bu değeri, oklu düğmeler **▲** ve **▼** ile yükseltebilir ve azaltabilirsiniz.
- Doğru değer ayarlanmış olduğu takdirde, kısaca **SET** düğmesine basın. Böylece, bir kişiye ait kişisel verilerin girişi tamamlanmıştır.
- Baskülün üzerine yalınayak çıkın ve kımıldamadan durun (bkz. Resim 6). Baskül, önce ağırlığınızı belirler ve ardından vücut dokunuzun direncini ölçer. Ölçüm işlemi sırasında **α** sembolü, ekranda hareket etmektedir.
- Sorunsuz bir şekilde tamamlanan ölçüm işleminden sonra ekranda, Vücut Kütle Endeksi, vücuttaki yağ ve su oranı değerleri sırayla üç defa gösterilir. Ardından baskül kapanır.
- Değerlerinizi, Sayfa 144 ve Sayfa 145'deki kategoriler ile karşılaştırın.

## Vücuttaki yağ ve su oranı ölçüm değerlerinin değerlendirilmesi

Aşağıda belirtilen, vücut ağırlığındaki yüzdelik vücuttaki yağ ve su oranları, Dünya Sağlık Örgütü'nün (WHO) referans değerleridir.

### Vücuttaki yağ oranı:

Kadınlar				
Yaş	Zayıf	Sağlıklı aralık	Şişman	Obezite
20 – 40 Yaş	%21'in altında	%21 – %33	%33 – %39	%39'un üzerinde
41 – 60 Yaş	%23'ün altında	%23 – %35	%35 – %40	%40'ın üzerinde
61 – 79 Yaş	%24'ün altında	%24 – %36	%36 – %42	%42'nin üzerinde

Erkekler				
Yaş	Zayıf	Sağlıklı aralık	Şişman	Obezite
20 – 40 Yaş	%8'in altında	%8 – %19	%19 – %25	%25'in üzerinde
41 – 60 Yaş	%11'in altında	%11 – %22	%22 – %27	%27'nin üzerinde
61 – 79 Yaş	%13'ün altında	%13 – %25	%25 – %30	%39'un üzerinde

## Vücuttaki su oranı

Kadınlar	%50 – %55
Erkekler	%60 – %65
Çocuklar	%65 – %75

### Uyarılar:

Vücuttaki yağ oranı yüksek olan kişilerde vücuttaki su oranı, genel olarak WHO referans değerlerinin altındadır. Vücuttaki yağ oranı düşük olan ve kaslı sporcularda, referans değerlerin genelde aşıldığı tespit edilmektedir. Bebeklerde vücut ağırlığının %75'ini su oluşturmaktadır. Bu oran, gelişim döneminin sona ermesine kadar %65'e düşer ve ihtiyarlıkta sadece yaklaşık %55 olur (Kaynak: Schmidt, Thews, Physiologie des Menschen, 25. Baskı, Berlin ve Heidelberg'deki Springer-Verlag, 1993).

Ölçülen değerler ile, vücudunuzdaki su ve yağ oranlarındaki muhtemel dengesizliklere ilişkin bilgi edebilirsiniz. Ölçümün hassasiyeti, çeşitli etkenlere bağlıdır. Standart değerlerden sapmalar fark ettiğiniz takdirde, lütfen doktorunuzda ayırıcı teşhis yöntemi ile muayene olun.

## Yetişkinler için Vücut Kütle Endeksi'nin değerlendirilmesi:

Belirlenen değerleri, WHO tarafından 2000 yılında oluşturulan aşağıdaki kategorilerdeki değerler ile karşılaştırın.

### • Vücut Kütle Endeksi 18,5'in altında:

Dikkat, hastanın kilosu çok düşük. Anoreksi (iştahsızlık) hastalığına bir eğilim söz konusu olabilir. Hastanın, sağlık durumunun düzeltilmesi ve kuvvetin artırılması için kilo alması önerilir. Emin olunmayan durumlarda, uzman bir doktora başvurulmalıdır.

### • Vücut Kütle Endeksi 18,5 ila 24,9 arasında:

Hastanın kilosu normal. Hasta, olduğu gibi kalabilir.

### • Vücut Kütle Endeksi 25 ila 30 arasında (Hafif derece obezite):

Hasta, hafif derece ile orta derece arasında obezdir. Bir hastalığa (örneğin diyabet, yüksek tansiyon, Gut hastalığı, yağ metabolizması bozuklukları) sahip olduğu takdirde, kilosunu düşürmelidir.

### • Vücut Kütle Endeksi 30'un üzerinde:

Kilonun mutlak şekilde düşürülmesi gereklidir. Metabolizma, kan dolaşımı ve kemikler olumsuz etkilenmektedir. Karalı bir diyet yapılması, çok hareket edilmesi ve egzersiz yapılması önerilmektedir. Emin olunmayan durumlarda, uzman bir doktora başvurulmalıdır.

## 6. Temizlik

Gerektiğinde baskülün platformunu ve gövdesini, evlerde tüketilen temizlik maddesi veya piyasada satılan dezenfektan ile temizleyin. Üreticinin uyarılarını dikkate alın.

Baskülü temizlemek için kesinlikle tahrış edici veya aşındırıcı temizlik maddeleri, ispirto, benzin veya benzeri maddeler kullanmayın. Bu tür maddeler, değerli yüzeylere zarar verebilir.

## 7. Ne yapılmalıdır, eğer...

---

### ... ağırlık göstergesi belirmiyorsa?

- Baskül çalıştırıldı mı?
- Pilleri kontrol edin.

### ... tartılma öncesinde belirmiyorsa?

- Otomatik kapanmadan sonra baskülü yeniden çalıştırın. Basküle yüklenme olmamalıdır ve sadece ayakları ile zemine temas etmelidir.

### ... vücuttaki yağ ve su oranının ölçümü sırasında beliriyorsa?

- Ölçümü yalınayak yapmalısınız. Aksi takdirde, sensörler ile yeterli temas sağlanamamaktadır. Cildiniz çok kuru olduğunda, iletkenliği yükseltmek için ayaklarınızı biraz nemlendirin.

### ... vücuttaki yağ ve su oranına ilişkin değerler, standart değerlerden önemli derecede sapma gösteriyorsa?

- Ölçüm sırasında, hareket etmemeye özen gösterin.
- Ayaklarınızı, mümkün olduğu kadar sensörlerin tam üzerine gelecek şekilde yerleştirin (bkz. Resim 6).
- Boyunuzu doğru girdiniz mi? Kişi belleğinize atanmış düğme ile baskülü çalıştırın ve ardından oklu düğmelerden ▲ ve ▼ birine basın. Kişi belleğinizin sembolü yanıp söner ve girilmiş değerler gösterilir. Bu verileri kontrol edin ve gerektiğinde değiştirin (bkz. "Kişisel verilerin kaydedilmesi" Sayfa 142).
- Ölçüm, aşağıda belirtilen durumlarda doğru sonuçlar vermez: Gebelik sırasında veya vücudunuzda örneğin yapak dirsek, metal plaka veya vida gibi tıbbi implantlar bulunması. Bu durumlarda, doğru sonuçların belirlenmesi için doktorunuzda ayırıcı teşhis yöntemi ile muayene olun.
- Vücuttaki yağ oranı çok yüksek olan insanların, vücuttaki su oranları genelde ortalamadan altında olur.
- Vücuttaki yağ oranı düşük olan ve kaslı atletik kişilerde, referans değerlerin genelde aşıldığı tespit edilmektedir. Bu durumda, vücut yapınız için Athletic seçeneğini seçin.

### ... çeşitli ölçümlerde elde edilen vücuttaki yağ ve su oranına ilişkin değerlerin, birbirlerinden önemli derecede sapma gösteriyorsa?

- Bu ölçümleri, mümkün olduğu kadar her gün aynı saate ve aynı koşullar (örneğin uyandıktan 15 dakika sonra) altında gerçekleştirin.
- Uyandıktan hemen sonra yapılan ölçümler, uyku sırasında vücut suyunun dağılımının farklı olması nedeniyle uygun olmayan sonuçlar vermektedir.
- Yoğun fiziksel yüklenmeden hemen sonra yapılan ölçümler, uygun olmayan sonuçlar vermektedir. Ölçüm yapmadan önce uzun bir ara verin.
- Gereğinden fazla yemek yenilmesi ve alkol alınması da, uygun olmayan sonuçlara yol açmaktadır.

### ... bir bölüm sürekli yanıyor veya hiç yanmıyorsa?

- İlgili yer, bir hataya işaret etmektedir. Bakım Hizmet'lerine başvurun.

### ... göstergesi beliriyorsa?

- Pillerin voltajı düşüyor. Pilleri, birkaç gün içerisinde değiştirmelisiniz.

### ... göstergesi beliriyorsa?

- Piller boşaltmıştır. Yeni piller takın.

... **5tDP** göstergesi beliriyorsa?

- Azami yük aşıldı.

## 8. Bakım

### Pillerin değiştirilmesi

Ekranda  göstergesi veya **bRtE** gösterildiği takdirde, pilleri değiştirmelisiniz. AAA tipi 1,5 Volt 4 adet Mikro pile ihtiyacınız var.

- Baskülün tabanına erişmek için baskülü dikkatli bir şekilde ters çevirin (bkz. Resim 3).
- Pil bölmesinin kilidini, "Battery" yazısı yönüne doğru bastırın ve kapağı açın.
- Kullanılmış pilleri çıkarın ve yeni pilleri pil bölümüne takın.

**Kutupların doğru olmasına dikkat edin.**

- Kapağı kapayın.
- Ardından baskülü tekrar çevirin.

## 9. Teknik özellikler

### Ölçüler

Genişlik:	315 mm
Yükseklik:	44 mm
Derinlik:	300 mm

**Rakam boyutu** 20 mm

**Kendi ağırlığı** Yaklaşık 1,3 kg

**Sıcaklık aralığı** +10 °C ila +40 °C arası

**Azami yük** 150 kg / 330.6 lb / 23:8 st

**Asgari yük** 2 kg / 4.4 lb

### Hassaslık

0 ila 150 kg arası: 100 g

0 ila 0.2 lb arası: 0.2 lb

### Ölçüm aralıkları

Vücuttaki yağ oranı %4,0 ila %80,0 arası, %0,1'lik adımlarda

Vücuttaki su oranı %4,0 ila %80,0 arası, %0,1'lik adımlarda

Boy 100 ila 220 cm arası, 1 cm'lik adımlarda

39.5 inç ila 86.5 inç arası, 0.5 inç'lik adımlarda

**Akım beslemesi** PİL

**Piller** 4 AAA tipi piller, 1,5 V

**Tartma hassasiyeti** % ±0,6'dan daha iyi

# 10. İmha

---

## Cihazın imha edilmesi



Cihazı, evsel atıklar üzerinden imha etmeyin. Cihaz, usulüne uygun bir şekilde elektronik hurda olarak imha edilmelidir. Bu konuya ilişkin ulusal direktifleri dikkate alın. Daha fazla bilgi için servisimize başvurun:

[service@seca.com](mailto:service@seca.com)

## Piller

Kullanılmış pilleri evsel atıklar ile birlikte atmayın. Pilleri, yakınınızdaki toplama yerleri üzerinden imha edin. Cıva (Hg), kadmiyum (Cd) ve kurşun (Pb) maddeleri gibi zararlı madde içermeyen piller satın alın.

# 11. Garanti

---

Malzeme ve üretim hatasından kaynaklanan kusurlar için ürünün teslim tarihinden itibaren geçerli olacak iki yıllık garanti süresi vardır. Örneğin piller, kablo, adaptörler, aküler vs. gibi tüm hareketli parçalar, garanti kapsamına dahil değildir. Garanti süresi içerisinde ve garanti kapsamında oluşan kusurlar, müşterinin faturayı ibraz etmesi şartıyla ücretsiz olarak giderilecektir. Bunun haricindeki garanti talepleri dikkate alınmaz. Cihaz, müşterinin ikamet adresinden farklı bir ikamet adresinde bulunduğu takdirde, cihazın tüm nakliye (gönderi) masrafları müşteri tarafından

karşılır. Nakliye hasarlarında garanti hizmeti talebi hakları, nakliye için orijinal ambalaj eksiksiz olarak kullanıldığı ve ürün orijinal ambalajı içerisinde korunduğu ve tespitlendiği takdirde geçerlilik kazanır. Bu nedenle tüm ambalaj malzemelerini saklayınız.

Garanti, cihaz seca firması tarafından net bir şekilde yetkilendirilmemiş kişiler tarafından açıldığında geçerliliğini kaybeder.

Yurtdışındaki müşterilerin garanti hizmeti durumunda, doğrudan ilgili ülkedeki satıcıya başvurmalarını rica ediyoruz.



# 1. ご購入ありがとうございます!

---

電子体重計 **seca 804** は非常に正確で、耐久性にも優れています。

150年以上にわたって、secaは健康を提供し続け、世界各国でも業界のトップリーダーとしてゆりかごおよび見本市のために常に新しい基準によって革新的な向上を行っています。

従来の体重計測の他に、**seca 804**は体容積指数と体の構成(体の繊維部分の脂肪と水分)を計ることができません。これを計るには体内に弱い交流電流を流しますが、人体に全く影響はありません。

計測はキロ、ポンドとストーンの表示切替が可能です。体重は数秒の内に計られ、表示されます。体重計は非常に頑丈に作られており、長年使用することも可能です。また、読みやすいように、数字も大きく表示されます。

## 2. 安全性

---

体重計を使用する前に、以下の安全についての注意をよくお読みになってください。

- ・ 使用説明書の指示に従ってください。
- ・ 使用説明書はいつでも参照できるよう、安全な場所に保管してください。
- ・ ペースメーカー、インシュリンポンプやその他の医療用電子機器を使用している場合は、この体重計を使用しないでください。機械が誤作動する恐れがあります。
- ・ 体重計を湿気の多い場所に置かないでください。
- ・ 体重計を落としたり、強い衝撃を与えたりしないでください。
- ・ 修理は専門のサービスマン以外の人は行わないでください。
- ・ 指定されている電池の種類以外は使用しないでください(ページ159の「電池交換」を参照してください)。

## 3. ご使用になる前に...

---

### 開梱

開梱し、体重計をしっかりとした平らな場所に置いてください。



## 電力供給

体重計の電力供給は電池によって行われます。

LC表示の電力消費は僅かで、8000回まで体重を計れます。  ディスプレー上に表示あるいはbAttと表示された場合、電池を交換してください。タイプAAA、1.5V4本と交換してください。

電池の交換はしやすいように。

- 図で示されているように体重計を裏にします(図3を参照)。
  - „Battery“と書かれている蓋を外し、古い電池を取り出します。
  - 新しい電池を入れます。
- +と-方向は間違えないでください。
- 蓋を閉めます。
  - 体重計をひっくり返します。

## 体重表示の切り替え

体重表示はキロ(kg)とポンド(lb)の間、またはキロ(kg)とストーン(st)との間で切り替えることができます(図2を参照)。切り替えた後に、体重計のスイッチを入れると、新しい単位で表示します。

## 4. 重計の設置

- 重計はしっかりとした床に置いてください。
- 体重計の上には足以外に、物等は乗せないでください。
- 重計は平らな地面に置いてください。でこぼこした面や傾斜した面に置くと、正確に計測できないことがあります(図5を参照)。

## 5. 操作

### 体重を計る

- 重計の上に乗ってください(図4を参照)。振動スイッチが体重計のスイッチをオンにしてくれます。重計の表示にSECA 88888と00が最初に表示されます。その後、体重計は自動的に0にセットされ、始めて使用できます。
- お好みにより、体重表示(キロ、ポンド、ストーン)を切り替えてください(ページ153の「体重表示の切り替え」を参照)。
- 重計の上に乗ったら、動かないでください。体重を測定したら、体重計は体の構成を計測し、それはディスプレイ上にoによって表示されます。表示されたら、体重計から下りてください(このとき体重計は数秒間エラーメッセージを表示します)。
- デジタル表示の体重を読み取ってください。
- 体重が150キロあるいは330.6ポンドを超えた場合、表示にSt OPと出ます。

## 自動スイッチオフ/省エネモード

重計は20秒後に自動的にスイッチが切れます。

## 容積指数、体脂肪および体の水分計測

**seca 804**は体重計測の他に以下も計測できます: 体容積指数、体脂肪と体の水分。また体内に無害の交流電流を流し、それによって性別、年齢、身長、体型に基づいた値を算出することができます。これらのデータを体重計に乗る前に入力してください(ページ154の「個人データの保存」を参照)。これによって、データが正しくなり、以前のデータと比較することができます。また以下を参考にしてください:

- ・ 重計に乗る場合は、裸足で乗ってください。靴下や靴を履いていると、正しく計測できません(この場合、ディスプレイにErr 2と表示されます)。導電率を高めるために、足の裏を少し湿らせてください。
- ・ 体重計に乗っている間はなるべく動かないでください。
- ・ なるべく2本の足をセンサー上に置いてください(図6を参照)。
- ・ 身長をなるべく正確に入力してください。2.5センチ間違えただけで、1リットル分の体の水分に誤差が出てしまいます。
- ・ できれば、毎日同じ時間に同じ条件(例えば、起床後15分)で計ってください。就寝直後の計測は就寝中に体の水分がばらばらに配分されるため、かなり不正確な計測値となってしまいます。
- ・ 同様に、激しい運動を行った後に計測する場合でも上記と同じ理由から正確な数値が出ません。計測する前に長時間の休憩をしてください(2から3時間)。
- ・ また、沢山食べた後や、アルコールを摂取した場合でも上記と同じ理由で正確に計測できません。
- ・ 以下の場合、**seca 804**では正確に計測することができません: 妊娠中、あるいは体に何かを移植した場合(義足や義手、金属板やねじなど)。この場合、かかりつけの医師にご相談ください。

## 個人データの保存

**seca 804**は4人分までの個人データを保存することができます。また、「ゲストモード」と呼ばれる設定で計測をすることが可能です(ページ8の「ゲストモードで計測する」を参照)。155人分のメモリーはMENU、▲、▼、あるいはSETの4つのキーが与えられ、計測を開始する際に選択します。

- 個人データに与えられているメモリーで、体重計をMENU、▲、▼、あるいはSETでオンにします。  
ディスプレイにSECA,88888と00が表示されます。その後、体重計は自動的に0にセットされ、使用できます。また、ディスプレイ上に選択した4つのキーのうちのひとつが表示されます。例えば、
- ディスプレー上にHEIGHTが点灯するまで、MENUボタンを押してください。  
ディスプレイ上に最後に入力した身長が表示されます。
- 表示部分の数値は▲と▼ボタンを押すことによって変更することができます。
- 正しい数値が設定されたら、SETボタンを押してください。  
性別と体型メニューが表示されます。
- 矢印キー▲と▼で性別と体型を選択します:  
MALE NORMAL: 男性、普通の体型(最高週2回30分の運動をしている)。

FEMALE NORMAL: 女性、普通の体型(最高週2回30分の運動をしている)、

MALE ATHLETIC: 男性、スポーツマン

FEMALE ATHLETIC: 女性的、スポーツウーマン

- **SET**キーを押して、確認します。

年齢の入力メニューが表示されま  
す。

- 値は矢印キー▲と▼によって増減することができます。
- 正しい数値を入力したら、**SET**ボタンを押してください。
- これで個人データの入力は完了です。

## 自動認知システムによる計測

**seca 804**は体重によって、今体重計に乗っている人が保存されているメモリー内の4人のうちの1人のものであるかどうかを認識することができます。キーを押して体重計のスイッチを入れるためにわざわざ前屈みになる必要はありません。計測された体重が保存されている体重と比較され、もし一定の許容差の範囲内の場合、その人の体重として適用されます。そして現在の体重が保存され、次回の計測時の基準として使用されます。したがって、ダイエットなどで体重を減らした時など、体重計には常に最新のデータが保存されます。

### 注意:

個人データを初めて体重計に入力した後は、その後それに与えられたキーを使って次回始動してください。そうすることによって、体重計はあなたの体重を個人データに追加することができます。

- 重計には静かに乗ってください。  
振動スイッチが体重計のスイッチをオンにします。ディスプレイに **SECA,88888**と**0.0**が表示されます。その後、体重計は0に自動的にセットされ、使用可能となります。
- 裸足で体重計の乗り、動かないでください(図6を参照)。  
体重計は体重を計り、その後体の繊維の電気抵抗を計ります。計測中は、ディスプレイに○という記号が表示されます。
- 計測を終了すると、体重計は計測した体重とデータに保存されていた体重とを比較します。分類が出来ない場合、計測した体重に最も近い体重を示すランプが点滅します。
- 体重計がはっきりと分類できない場合、あなたの個人データに与えられたボタンを押してください(**MENU**、**▲**、**▼**、あるいは**SET**)。
- 体重計測後、体容積指数、体脂肪と体の水分の内容に対する数値が3回順番に表示されます。その後、体重計のスイッチは自動的にオフになります。
- ページ**156**および**157**にあるカテゴリと自分の数値を比較してみてください。

### 注意:

保存されている他の人の体重にああなたの体重に近い場合、あなたの計測値が他の人の体重として保存されてしまう場合があります。計測中に、あなた自身用の記号が表示されていることを確認してください。あるいは、間違いを避けるために、計測前に自分に与えられた記号の**MENU**、**▲**、**▼**、あるいは**SET**のいずれかを入力すれば確実です。これによって、認識システムは機能しなくなります。

## ゲストモードでの計測

メモリーが一杯の場合、あるいは他の人の体重、体容積指数、体脂肪および体の水分を1回だけ計りたい場合、ゲストモードを使って計測できます。

- **MENU**と**SET**のボタンを同時に押し、体重計のスイッチをオンしてください。

ディスプレイに**SECA,88888**と**00**が表示されます。その後、体重計は自動的に0にセットされ、ディスプレイに**GUEST**と表示されます。

- ディスプレイに**HEIGHT**がフェードインするまで、**MENU**ボタンを押ししてください。
- ディスプレイ上に最後に入力した体重が表示されます。
- 表示部分に従って、矢印キー▲と▼を使って数値を変更することができます。
- 正しい数値に調整されたら、**SET**ボタンを押ししてください。  
性別と体型用のメニューが表示されます。
- 矢印キー▲と▼を使って性別と体型を選択してください。  
**MALE NORMAL**: 男性、普通の体型(最高週2回30分の運動をしている)、  
**FEMALE NORMAL**: 女性、普通の体型(最高週2回30分の運動をしている)、

**MALE ATHLETIC**: 男性、スポーツマン

**FEMALE ATHLETIC**: 女性的、スポーツウーマン。

- **SET**キーを押して、確認します。年齢の入力メニューが表示されます。
- 数値は矢印キー▲と▼において増減することができます。
- 正しい数値を入力したら、**SET**ボタンを押ししてください。
- これで個人データの入力は完了です。
- 体重計には裸足で乗り、動かないようにしてください(図6を参照)。
- 体重計は体重を計り、その後体の繊維の電気抵抗を計ります。計測中は、ディスプレイにoという記号が表示されます。
- 体重計測後、体容積指数、体脂肪と体の水分の内容に対する数値が3回順番に表示されます。その後、体重計のスイッチは自動的にオフになります。
- ページ**156**および**157**にあるカテゴリと自分の数値を比較してみてください。

## 脂肪と体の水分計測値の評価:

以下の表にある体脂肪と体重に対する体の水分の数値は世界保健機構(WHO)によるおおよその数値です。

### 体脂肪:

女性				
年齢	標準以下	健康	標準以上	脂肪過多
20 - 40 歳	21% 以下	21 - 33%	33 - 39%	39% 以上
41 - 60 歳	23% 以下	23 - 35%	35 - 40%	40% 以上
61 - 79 歳	24% 以下	24 - 36%	36 - 42%	42% 以上

男性				
年齢	標準以下	健康	標準以上	脂肪過多
20 - 40 歳	8% 以下	8 - 19%	19 - 25%	25% 以上
41 - 60 歳	11% 以下	11 - 22%	22 - 27%	27% 以上
61 - 79 歳	13% 以下	13 - 25%	25 - 30%	30% 以上

## 体の水分

女性	50 - 55%
男性	60 - 65%
子供	65 - 75%

### 注意:

体脂肪の多い人は体の水分がWHOで定めている数値より低いことが多いです。体脂肪が少なく筋肉の多いスポーツマンはおおよその数値の上限で決めます。乳児の場合、体重の75%が水分です。成長期の終わりには65%になり、高齢になるとたったの55%になります(ソース: Schmidt, Thews, Physiologie des Menschen, 25. Auflage, Springer-Verlag in Berlin und Heidelberg, 1993)。計測値はあくまでも目安です。正確な計測値は色々な影響によって左右されます。標準値からの差異を決める場合は、かかりつけの医師に鑑別診断を行ってもらってください。

### 成人用体容積指数の評価:

WHOで2000年に使用したカテゴリーと決定値を比較してください。

#### • 18.5以下の体容積指数:

注意が必要、標準体重以下です。神経性食欲不振の傾向があります。健康を維持するために、体重増加をお勧めします。疑いがある場合、医師にご相談ください。

#### • 18.5から24.9の間の体容積指数:

患者は健康体です。今のままを維持してください。

#### • 25から30の間の体容積指数(脂肪過多):

患者は軽い肥満です。既に何かの病気(例えば糖尿病、高血圧、痛風、脂肪分解障害など)にかかっている場合、減量をしてください。

#### • 容積指数が30以上

減量が必要です。新陳代謝、血行および骨に負担がかかっています。継続的なダイエット、運動量を増やすことが必要です。疑いのある場合は、医師にご相談ください。

## 6. 掃除

---

体重計の上と周りの外側は家庭用洗剤を使って掃除してください。メーカーの指示に従ってください。研磨剤、アルコール、ガソリンなどは絶対に使わないでください。高品質の表面を傷つけてしまうことがあります。

## 7. 故障かな?と思ったら

---

**ディスプレイに何も表示されない**

- 重計のスイッチはオンになっていますか?
- 電池を確認してください。

**計る前に0.00が表示されない**

- 自動スイッチオフの後に再度体重計をオンにしてください。体重計の上に足を乗せないでください。

**体積積指数と体の水分の計測時にErr 2が表示される**

- 計測する場合、必ず裸足で行ってください。靴や靴下を履いていると、センサーが正しく感知できません。導電率を高めるために、足の裏を少し湿らせてください。

**体脂肪および体の水分が標準値からかなり逸脱している場合**

- 体重計の上では動かないでください。
- 両足全部をなるべくセンサーの上に乗せてください(図6を参照)。
- 身長を正しく入力しましたか?
- 以下の場合、正しく計測できません:妊娠中、あるいは体に何かを移植した場合(義足や義手、金属板やねじなど)。この場合、かかりつけの医師にご相談ください。
- 体脂肪が多い人は体の水分が少ないことが多いです。
- 体脂肪が少なく筋肉の多いスポーツマンはおおよその数値の上限で決めます。この場合、体型はAthleticのオプションを選択してください。

**異なる計測間の体脂肪と体の水分の誤差が大きすぎる場合**

- できれば、毎日同じ時間に同じ条件(例えば、起床後15分)で計ってください。
- 就寝直後の計測は就寝中に体の水分がばらばらに配分されるため、かなり不正確な計測値となってしまいます。
- 同様に、激しい運動を行った後に計測する場合でも上記と同じ理由から正確な数値が出ません。計測する前に長時間の休憩をしてください。
- また、沢山食べた後や、アルコールを摂取した場合でも上記と同じ理由で正確に計測できません。

**同様に、激しい運動を行った後に計測する場合でも上記と同じ理由から正確な数値が出ません。計測する前に長時間の休憩をしてください**

- また、沢山食べた後や、アルコールを摂取した場合でも上記と同じ理由で正確に計測できません。



### 部分的に全く点灯しない場合

- エラーの可能性がります。サービスマンに修理を依頼してください。

### ディスプレイ が表示される

- 電池が弱くなっています。なるべく早い時期に交換してください。

### batt表示が点灯する

- 電池が切れています。新しい電池と交換してください。

### Stopが表示される

- 最大負荷を超えています。

## 8. お手入れ

---

### 電池交換

以下の表示  あるいはディスプレイにbattと表示されたら、電池を交換してください。タイプAAA, 1.5Vのマイクロ電池4本が必要です。

- 体重計をゆっくりとひっくり返し、裏面を上に出します(図3を参照)。
  - 電池入れの爪を“Battery“と書かれている方向に押し、蓋を開けます。
  - 古い電池を取り出し、新しい電池と交換します。
- +と-方向は間違えないでください。
  - 蓋を閉めます。
  - 体重計をひっくり返します。

## 9. 技術仕様

---

### 寸法

幅: 315 mm

高さ: 44 mm

奥行: 300 mm

数字の大きさ 20 mm

正味重量 約1,3 kg

温度範囲 +10 °C から +40 °C

最大負荷 150 kg / 330.6 lb / 23:8 st

最低負荷 2 kg / 4.4 lb

### 精度調整

0から150 kg: 100 g

0から 0.2 lb: 0.2 lb

### 計測範囲

体脂肪 4,0 から 80,0% まで 0,1%-刻み

体の水分 4,0 から 80,0% まで 0,1%-刻み

身長	100 から 220 cm まで 1 cm-刻み 39.5 inch から 86.5 inch まで 0.5 inch-刻み
電力供給	電池
電池	タイプ AAA, 1,5 V 4本
計測の正確度	± 0,6 %より上

## 10. 廃棄

---

### 器具の廃棄

 器具は家庭ごみとして廃棄しないでください。廃棄処分する場合は粗大ゴミとして出してください。お住まいの自治体のルールに従ってください。詳しくは、以下のアドレスまでお願いします：

[service@seca.com](mailto:service@seca.com)

### 電池

使用済みの電池は家庭ごみとして廃棄しないでください。お近くの集積場所に出してください。購入する際は、水銀(Hg)、カドミウム(Cd)、および銅(Pb)が含まれていない低公害電池をお選びください。

## 11. 保証について

---

材質または製品の欠陥については、製品が配送されてから一年間の保証期間が適用されます。乾電池、コード、ACアダプター、充電式電池などの可動の部品はこれにあてはまりません。保証が適用される欠陥は無料で修理されます。その場合、領収書の提示が必要です。この条件にあてはまらない要求には応じられません。お客様の住所以外の場所からの運送費は、お客様の負担になります。運送中に生じた欠陥についての保証は、運送が完全な本

来の梱包状態にあり、計測器が本来のパッキングで保護されて固定されていた場合にのみ適用します。そのため、梱包部材は全て保管してください。

seca 社から資格を与えられた担当者以外によって器械内部があけられた場合の保証は負いかねます。

海外のお客様の商品保証のケースは、製品をお求めになられた際の担当の店員がうけたまわります。







Konformitätserklärung  
declaration of conformity  
Certificat de conformité  
Dichiarazione di conformità  
Declaración de conformidad  
Overensstemmelsesattest  
Försäkran om överensstämmelse  
Konformitetserklæring  
vaatimuksenmukaisuusvakuutus  
Verklaring van overeenkomst  
Declaração de conformidade  
Δήλωση Συμβατότητας  
Oświadczenie o zgodności  
Сертификат соответствия  
Onay belgesi  
適合宣言

Die nichtselbsttätige Personenwaage  
The non-automatic personal scales  
Le pèse-personnes non automatique  
La bilancia pesapersona non automatica  
La báscula no automática pesapersona  
Den ikke-automatiske personvægt  
Den icke-automatisk personvåg  
Den ikke-automatiske personvekten  
Ei-automaattinen henkilövaaka  
De niet-automatische personenweegschaal  
A balança não automática para pessoas  
Η μη αυτόματη ζυγαριά ατόμων  
Nieautomatyczna waga osobowa  
Неавтоматические весы для взвешивания людей  
Otomatik olmayan yetişkin tartısı  
体重計

**seca 804**

**D** ... erfüllt im Wesentlichen die Richtlinie 89/336/EWG über die elektromagnetische Verträglichkeit.

**!** Sollte es trotzdem bei der Benutzung der Waage in der Nähe von starken elektromagnetischen Strahlern wie zum Beispiel Mikrowellengeräten, mobilen Telefonen, Hand-sprechfunkgeräten usw. zu vorübergehenden Störungen bzw. Fehlwägungen kommen, entfernen Sie bitte die Waage von der Störquelle oder schalten Sie die Störquelle aus und wiederholen Sie die Wägung.

**GB** ...largely fulfils the electromagnetic compatibility guideline 89/336/EEC.

**!** If temporary interference and/or inaccurate weighing should nevertheless occur when the scale is used in the vicinity of intensive electromagnetic radiation sources such as microwave appliances, mobile telephones, walkie-talkies and the like, please move the scale away from the interference source or switch off the interference source and repeat the weighing operation.

**F** ...répond pour l'essentiel à la directive 89/336/CE relative à la compatibilité électromagnétique.

**!** Si toutefois, lors de l'utilisation du pèse-personne à proximité de sources de rayonnement électromagnétique telles que des fours micro-ondes, des téléphones mobiles, des walkies-talkies, etc., des perturbations provisoires ou des erreurs de pesage apparaissaient, veuillez éloigner le pèse-personne de la source de perturbations ou déconnectez celle-ci et répétez l'opération de pesage.

**I** ...è sostanzialmente conforme alla direttiva 89/336/CEE sulla compatibilità elettromagnetica.

**!** Se, ciò nonostante, quando si utilizza la bilancia nelle vicinanze di forti emettitori di radiazioni elettromagnetiche, come, ad esempio, apparecchi a microonde, telefoni cellulari, radiotelefoni ecc., si dovessero verificare dei disturbi passeggeri o, rispettivamente, errori nella pesatura, allontanate per favore la bilancia dalla sorgente dei disturbi oppure spegnete quest'ultima e ripetete la pesatura.

**E** ...cumple en esencia la Directiva 89/336/CEE sobre tolerancia electromagnética.

**!** Si a pesar de ello, se produjeran anomalías o malas pesadas temporales al usar la báscula en la proximidad de fuertes emisores electromagnéticos tales como p. ej. microondas, teléfonos móviles, radiotelefonos, etc., aleje la báscula de la fuente causante de las perturbaciones o desconecte esta fuente y repita la pesada.

**DK** ... opfylder i alt væsentligt direktiv 89/336/EØF om elektromagnetisk kompatibilitet.

**!** Skulle der alligevel ved brugen af vægten i nærheden af stærke elektromagnetiske stråler, for eksempel mikrobølgeapparater, mobile telefoner, walkie-talkier osv., forekomme forbigående forstyrrelser eller fejlvejninger, skal De fjerne vægten fra støj-kilden eller slukke for støj-kilden og gentage vejningen.

**S** ...uppfyller i huvudsak direktivet 89/336/EEG om elektromagnetisk kompatibilitet.

**!** Om vågen används i närheten av starka elektromagnetiska störningskällor som t.ex. mikrougnar, mobiltelefoner, radiosändare osv. och det uppstår övergående störningar eller felaktiga mätningar skall antingen vågen avlägsnas från störningskällan eller störningskällan stängas av och därefter skall vågningen upprepas igen.

**N** ... samsvarer i vesentlig grad med EU-direktiv 89/336/EØF om elektromagnetisk kompatibilitet.

**!** Hvis det allikevel skulle forekomme forbigående forstyrrelser eller fejlveininger ved bruk av vekten i nærheten av sterke elektromagnetiske stråler, som f.eks. mikrobølgeovner, mobiltelefoner, bærbare radiokommunikasjonsapparater etc., skal vekten tas bort fra forstyrrelseskilden eller forstyrrelseskilden slås av og veingingen gjentas.

**FIN** ... vastaa pääosiltaan sähkömagneettista yhteensopivuutta koskevaa direktiiviä 89/336/ETY.

**!** Jos tästä huolimatta käytettäessä vaakaa voimakkaiden sähkömagneettisten kenttien kuten esimerkiksi mikroaaltolaitteiden, matkapuhelinten, radiopuhelimien jne. läheisyydessä esiintyy ohimeviä häiriöitä tai virhepunnituksia, poista vaaka häiriölähteen läheltä tai kytke häiriölähte pois päältä ja toista punnitus.

**NL** ...voldet in essentie aan de richtlijn 89/336/EWG voor elektromagnetische compatibiliteit.

**!** Wanneer niettemin bij de toepassing van het apparaat in de nabijheid van sterke elektromagnetische stralen zoals bijv. magnetrons, mobiele telefoons, walkietalkies enz. tijdelijke storingen c.q. foutieve wegingen ontstaan, dient u de weegschaal van de storingsbron te verwijderen of de storingsbron uit te schakelen en de weging te herhalen.

**P** ... cumple, no essencial, a directiva 89/336/CE sobre compatibilidade electromagnética.

**!** Não obstante, se temporariamente forem detectadas interferências ou pesagens erradas quando a balança for utilizada na proximidade de fontes de forte radiação electromagnética, como sejam aparelhos de microondas, telefones móveis ou aparelhos radiotelefónicos portáteis, afaste a balança da fonte de interferência ou desligue o aparelho causador da interferência e repita a pesagem.

**GR** ... ανταποκρίνεται βασικά στην Οδηγία 89/336/EOK περί ηλεκτρομαγνητικής συμβατότητας.

**!** Σε περίπτωση που παρόλα αυτά προκληθούν μετρήσεις κατά τη χρήση της ζυγαριάς πλησίον ισχυρών ηλεκτρομαγνητικών ακτινοβολιών όπως για παράδειγμα συσκευών μικροκυμάτων, κινητών τηλεφώνων ή ραδιοασυρμάτων κ.λπ., απομακρύνετε τη ζυγαριά από την πηγή που προκαλεί παράσιτα ή απενεργοποιήστε την πηγή παρασίτων και επαναλάβετε το ζύγισμα.

**PL** ...spełnia w istotnych punktach wymogi dyrektywy 89/336/EWG na temat zgodności elektromagnetycznej.

**!** Jeśli mimo to dojdzie do nieprawidłowego pomiaru wzgl. przejściowych zakłóceń podczas korzystania z wagi w obrębie działania silnych pól elektromagnetycznych, jak np. w pobliżu kuchenek mikrofalowych, telefonów komórkowych, krótkofalówek itp., to należy usunąć wagę z zasięgu działania tego pola bądź wyłączyć źródło zakłóceń i powtórzyć ważenie.

**RUS** ...удовлетворяют в основном директиве 89/336/EWG по электромагнитной совместимости.

**!** Если, несмотря на это, при использовании весами поблизости от источников сильного электромагнитного излучения, например, микроволновых устройств, мобильных телефонов, переносных переговорных устройств и т.п. возникнут временные помехи или ошибки взвешивания, необходимо удалить весы от источника помех или выключить источник помех и повторить взвешивание.

**TR** ...elektromanyetik dayanırlılık bakımından 89/336/EWG yönergesine büyük oranda uymaktadır.

**!** Buna rağmen tartının örn. mikrodalga fırın, mobil telefon, telsiz telefon vs gibi elektromanyetik ısıma yapan cihazların yakınında kullanılması durumunda geçici parazitlenmeler veya hatalı tartımlar meydana gelirse, baskülü parazit kaynağından uzaklaştırın veya parazit kaynağını kapatın ve tartımı tekrarlayın.

**J** は、電磁両立性に関する 89/336/BWG 指令に本質的に適合しています。

**!** 体重計を強い電磁波を発生する場所の近く (例えば、電子レンジ、携帯電話、トランシーバー、その他) で使用した場合、正しく動作しなかったり、間違っ て計測したりすることがあるので、それらの器具から離して使用するか、それらの器具の電源を切って、再度計り直してください。

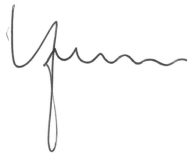

Sönke Vogel  
Geschäftsführer  
seca gmbh & co. kg.  
Hammer Steindamm 9-25  
22089 Hamburg  
Telefon: +49 40.200 000-0  
Telefax: +49 40.200 000-50

Hamburg: Januar 2007

